

Entdecken Sie unser  
Gartensortiment 2023

*W. Bockfeld & Sohn*  
Holzhandel - Zimmerei - Sägewerk

**Holz** und mehr...

tel.: 05381/33-14 [www.bockfeld.de](http://www.bockfeld.de)



# Meine Gartenzeit.

Gestalten Sie Ihren Ruhepol im Freien



# Meine Gartenzeit – im Einklang mit der Natur

## Schaffen Sie einen Ruhepol für sich und Ihre Familie mit dem BECHER Gartensortiment

Liebe Kundinnen und Kunden,

die Vorfreude auf warme Frühlings- und Sommertage steigt! Schaffen Sie sich mit dem BECHER Gartensortiment Ihren persönlichen Wohlfühlort.

Entdecken Sie unsere bewehrten heimischen Hölzer, innovative Materialien wie Kebony® (S. 8) oder Bambus (S. 10) sowie WPC-Dielen aus Recyclingmaterial (S. 24). Für das perfekte Zusammenspiel im eigenen Garten bieten zudem dekorative und schützende Zäune, Sichtschutzelemente, Gartenhäuser und Kinderspielgeräte viele Gestaltungsmöglichkeiten. **Neu im Sortiment** ist die finnische Fass-Sauna „Anette“ für das Extra an Entspannung im eigenen Garten (S. 87).

Gerne unterstützen unsere Fachberater Sie persönlich bei der Produktauswahl. Entdecken Sie schon jetzt wertvolle Tipps aus unserem Garten-Team zu Terrassenpflege (S. 56), Zubehör (S. 50) und der Wahl des richtigen Materials (S. 22).

Wir freuen uns, Sie in unseren Ausstellungen begrüßen zu dürfen!

Ihr BECHER Garten-Team

P.S.: Nachhaltigkeit liegt BECHER besonders am Herzen – neben umweltfreundlichen Produkten und Lieferketten, packen wir selbst mit an und pflanzen 10.000 Bäume in den Regionen unserer Standorte. Mehr Infos unter [www.becher-holz.de/85-jahre](http://www.becher-holz.de/85-jahre)



**Fotowettbewerb – Unser Sieger auf dem Titelbild**

Mehr dazu auf Seite 13





**Abkürzungen**

Art.-Nr.: Artikelnummer  
 VE: Verpackungseinheit  
 Stk.: Stück  
 lfm: laufender Meter

Mit freundlicher Unterstützung  
 unserer Industriepartner.

**Holz ist ein Naturprodukt.** Wuchs, Farbe und Maserung sind bei jedem Baum einzigartig. Die Abweichungen sind naturbedingt und stellen keinen Reklamationsgrund dar. Holz ist einzigartig.

# Inhalt

## Terrasse

Alternativen zu Tropenholz ..... 4  
 Terrassendielen Holz ..... 14  
 Terrassendielen WPC ..... 23

## Zubehör für Terrasse

QLICK-System ..... 20  
 Alu-Unterkonstruktion und Terrassenlager ..... 38  
 Zubehör für Terrassenfliesen ..... 41  
 Unsichtbare Befestigung und Verlegehilfe ..... 42  
 Befestigung mit Schrauben ..... 44  
 GRAD® Concept ..... 46

## Hobelware & Fassadenholz

Fassadenprofil Lärche- und Fichtenhölzer ..... 52  
 Fassadenprofil Rhombus ..... 53  
 Fassadenprofil Bambus ..... 54  
 Palisaden/Pfosten ..... 58

## Zaunsysteme & Zubehör

Sichtschutz Gebirglärche ..... 62  
 Sichtschutz aus Holz ..... 66  
 Zaunbefestigung ..... 71  
 Sichtschutz WPC ..... 72  
 Zubehör ..... 75

## Carports & Gartenhäuser

Carports ..... 77  
 Gartenhäuser aus Holz ..... 80  
 Garten- und Gerätehäuser aus Metall ..... 88  
 Pflanzbeete aus Metall ..... 91

## Kinderwelt

Spielsystem ..... 92  
 Spielgeräte ..... 94

## Holzschutz & Pflege

Terrassen-Öle ..... 96  
 Farbe/Pflege für Sichtschutz und Fassaden ..... 98

## Tipps vom BECHER Garten-Team

WPC oder Holz? ..... 22  
 Terrassen-Zubehör ..... 50  
 Terrassenpflege ..... 56

## Tipps zur Terrassenverlegung

Typische Verlegefehler ..... 102

## Wissenswertes

Holzlexikon ..... 103  
 Materialkunde ..... 104  
 Online-Planer ..... 106



## Alternativen zu Tropenholz

Traumterrasse aus nachhaltigen  
Materialien – ein gutes Gefühl!

Für alle die, die etwas für die Umwelt tun wollen aber nicht auf die Eigenschaften von tropischen Harthölzern verzichten möchten: Modifizierte Hölzer sowie Bambus weisen eine vergleichbare Dauerhaftigkeit und Stabilität auf und sind somit Ihre richtige Wahl.





### Thermokiefer – nachhaltig, dauerhaft und wunderschön

Die Thermokiefer ist ein wunderschönes Holzmaterial, das mit natürlichen Methoden, Wärme und Dampf, ohne Chemikalien, behandelt ist. Thermoholz ist dimensionsstabil, fäulnisbeständig und ungiftig. Diese einzigartigen Eigenschaften inspirieren zu nordischer, zeitgenössischer Architektur für Fassaden, Innenbereichen und Gartengestaltungen.

Mehr Infos: S. 6

### Kebony® – die Zukunft ist aus diesem Holz

Kebony® ist hochwertiges Echtholz. Es ist nachhaltig, dauerhaft und benötigt keine zusätzliche Behandlung außer normaler Reinigung. Durch die Kebony® Technologie werden die Eigenschaften von nachhaltigen Weichhölzern durch eine bio-basierte Flüssigkeit aufgewertet. Die Zellstruktur des Holzes verändert sich und es erhält Eigenschaften von tropischen Harthölzern.

Mehr Infos: S. 8

### Bambus – die ökologische Alternative

Zwar hat Bambus auch einen weiten Transportweg wie Tropenhölzer, jedoch liegt ein Vorteil im extrem schnellen Wachstum der Pflanze. Bereits nach 5 Jahren kann sie geerntet werden (im Vergleich dazu benötigen Laubhölzer bis zu 100 Jahre). Betrachtet man den gesamten Lebenszyklus von Moso Bambus erhält man eine negative CO<sub>2</sub>-Bilanz.

Mehr Infos: S. 10



# Thermohölzer

## Gartengestaltung in nordischer Anmutung

Thermokiefer bietet die hervorragende Alternative zur sibirischen Lärche: extrem dauerhaft und dimensionsstabil, fäulnisbeständig und ungiftig. Auch in der Nachhaltigkeit sind Thermohölzer eine erstklassige Wahl, da sie nur durch thermische Modifikation ihre Dauerhaftigkeit und Formstabilität erhält und die eingesetzten Hölzer aus nachhaltiger Forstwirtschaft stammen. Eine Oberflächenbehandlung ist nicht erforderlich, durch Bewitterung erhält das Holz nach kurzer Zeit eine silbergraue Patina. Zudem überzeugen die Dielen mit einem hervorragenden Preis-Leistungs-Verhältnis.



© Lunawood® Decking, Honka Huomen Finland

### Die Vorteile von Thermokiefer auf einen Blick:



Dauerhaftigkeit



Dimensionsstabil



Haltbarkeit



Harzfrei



Leicht zu verarbeiten



Strapazierfähig



Ungiftig



**Thermokiefer**

Beschreibung	Maße in mm	Länge in cm	Art.-Nr.	Preis €
Terrassendiele für BWS-Connector, beidseitig französisches Profil, genutet, 3-Steg-Riffelung	27 x 140	je nach Verfügbarkeit	1000037163	<b>8,29/lfm</b>
Terrassendiele glatt, seitlich genutet für Profix 2-Clip	26 x 140	auf Anfrage	1000049791	<b>8,29/lfm</b>
Terrassendiele glatt gebürstet, seitlich genutet für Profix 2-Clip	26 x 140	auf Anfrage	Bestellware	<b>9,39/lfm</b>
Terrassendiele allseitig glatt, ohne seitliche Nut	26 x 117	auf Anfrage	Bestellware	<b>6,89/lfm</b>

Thermokiefer,  
französisches ProfilThermokiefer,  
glatt gebürstet in PF2-Clip**Unterkonstruktion**

Beschreibung	Maße in mm	Länge in cm	Art.-Nr.	Preis €
WOLWAX® Unterkonstruktion Kiefer, gehobelt*	45 x 68	420	1000039453	<b>4,80/lfm</b>
Thermokiefer-Unterkonstruktion, 4-seitig gehobelt, Kanten gerundet	42 x 68	je nach Verfügbarkeit	1000048680	<b>7,29/lfm</b>

\*Bei der Behandlung mit WOLWAX® handelt es sich um eine RAL-güteüberwachte Kesseldruckimprägnierung.

**Zubehör für Befestigungsmaterial**

Beschreibung	VE	Art.-Nr.	Preis €
BWS-Connector Clip verzinkt mit Schraube, lose		1000037207	<b>1,35/Stk</b>
BWS-Connector Clip – Starter Edelstahl mit Schraube, lose		1000037208	<b>3,10/Stk</b>
PF2-Clip für Holz-UK, 6 mm Fuge, 4,0 x 35 mm	100 Stk./VE inkl. A4 Schrauben	1000049794	<b>55,95/VE</b>
PF2-Clip für Alu-UK, 6 mm Fuge, 4,2 x 22 mm	100 Stk./VE inkl. A4 Schrauben	1000049795	<b>55,95/VE</b>
PF2 Start- und Endclip	20 Stk./VE inkl. A4 Schrauben für Holz und Alu	1000049796	<b>19,95/VE</b>

**Tipp**

Die passende Alu-Unterkonstruktion finden Sie auf S. 40.  
Terrassen-Öle finden Sie ab S. 96.







# Kebony® Terrasse

Aus Weichholz wird  
„Hochleistungsholz“

## Nachhaltige Alternative zu Tropenholz

Kebony® ist hochwertiges Echtholz, von führenden Architekten empfohlen. Es ist nachhaltig, sehr dauerhaft und benötigt keine zusätzliche Behandlung, außer einer normaler Reinigung.

## Patentiertes Verfahren

Die Kebony® Technologie wurde in Norwegen entwickelt und ist ein umweltfreundliches, patentiertes Verfahren. Basierend auf der Polymerisation (Kebonisierung) des biologisch gewonnen Furfuryl-Alkohols im Innern des Holzes, erhalten ursprünglich weiche und wenig dauerhafte Hölzer Eigenschaften von tropischen Harthölzern. Sie werden zu „Hochleistungshölzern“! Alle Kebony® Hölzer entwickeln bei direkter Bewitterung eine attraktive, silbergraue Patina.

## Man unterscheidet

Kebony® Clear: Hierbei handelt es sich um eine nahezu astfreie Monterey-Kiefer (Pinus Radiata), die durch die patentierte Imprägnierung die Dauerhaftigkeit 1\* erhält.

Kebony® Character: Hierbei handelt es sich um eine nordische Kiefer mit sichtbaren Ästen, die durch die patentierte Imprägnierung die Dauerhaftigkeit 1-2\* erhält.

W. Bockfeld & Sohn  
Holzhandel - Zimmerei - Sägewerk

**Holz** und mehr...

tel.: 05381/ 33-14 [www.bockfeld.de](http://www.bockfeld.de)

Die passende Alu-Unterkonstruktion  
finden Sie auf Seite 40.

Kebony® Character

## Die Vorteile von Kebony® auf einen Blick:



\* Erklärung zur Dauerhaftigkeit auf Seite 103.



**Terrassendielen und Unterkonstruktion**

Beschreibung	Maße in mm	Länge in cm	Art.-Nr.	Preis €
Kebony Clear Terrassendiele, Sichtseite glatt gehobelt, Längskante gerundet, <b>inklusive</b> seitlicher Nut	22 x 142	je nach Verfügbarkeit	1000043643	<b>29,75/lfm</b>
Kebony Clear Terrassendiele, Sichtseite glatt gehobelt, Längskante gerundet, <b>ohne</b> seitlicher Nut***	22 x 142	je nach Verfügbarkeit	1000047885	<b>29,75/lfm</b>
Kebony Character Terrassendiele**, Sichtseite glatt strukturiert, Längskante gerundet, <b>ohne</b> seitliche Nut	28 x 120	je nach Verfügbarkeit	1000045853	<b>18,69/lfm</b>
Kebony Character Unterkonstruktion, allseitig gehobelt	48 x 73	je nach Verfügbarkeit	1000043644	<b>18,89/lfm</b>

\*\* Ideal für die Fixierung der Diele ist das Camo-Befestigungssystem.

\*\*\* Bauaufsichtlich zugelassen

**Zubehör und Befestigungsmaterial**

Beschreibung	VE	Art.-Nr.	Preis €
RASK Befestigungs-Clip für Kebony – Clears inkl. Nut inkl. 4 x 33 mm A4 Schraube für ALU-UK	125 Stk./Pack	1000047426	<b>143,99/VE</b>
RASK Befestigungs-Clip für Kebony – Clears inkl. Nut inkl. 4 x 50 mm A4 Schraube für Holz UK	125 Stk./Pack	1000047427	<b>143,99/VE</b>
RASK Start- und End-Clip für Kebony – Clears inkl. Nut inkl. Schraube für Holz (4 x 35 mm) und ALU-UK (4,2 x 19 mm)	20 Stk./Pack	1000047428	<b>35,29/VE</b>
CAMO Montagehilfe für 83-127 mm Dielen ohne Nutfräsung		1000046164	<b>116,00/Stk.</b>
CAMO 4,2 x 60 mm Terrassenschraube A4, für Dielenstärke 25–38 mm	350 Stk./Pack	1000046169	<b>123,90/Stk.</b>
CAMO Bohrerstet	2 Stk./Pack	1000046166	<b>16,49/VE</b>
CAMO Standard BIT-SET	2 Stk./Pack	1000046167	<b>10,99/VE</b>
Stirnkantenwachs für Kebony - Character	125 ml/Dose	1000047425	<b>23,99/VE</b>
JOE – Holzöl für Kebony, natürlich, wasserabweisend, UV-beständig, 1 Liter ist ausreichend für ca. 15 m²	2,5 l/Gebinde	1000048316	<b>66,70/VE</b>

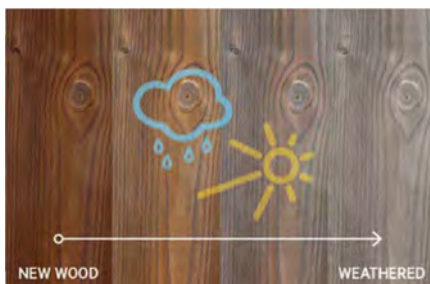

**Kebony Character**  
– Profil:  
Sichtseite glatt,  
Kanten gerundet

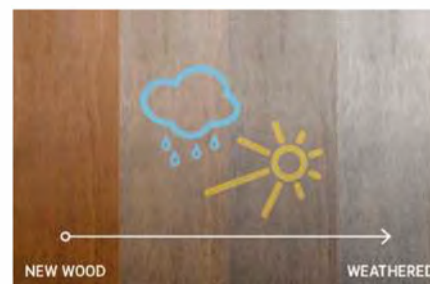

**Kebony Clear – Profil:**  
Sichtseite glatt,  
Kanten gerundet mit  
Nut

**Tipp**

Bauaufsichtliche Zulassung: Kebony® Clear Decking 22 x 142 mm, ohne seitliche Nut, erhält als erstes modifiziertes Holz die bauaufsichtliche Zulassung des Deutschen Instituts für Bautechnik.



**moso**<sup>®</sup>  
bamboo  
x-treme

## Bamboo X-treme<sup>®</sup>

Terrassen aus Bambus – stabiler als jedes Hartholz

Mit Bamboo X-treme<sup>®</sup> hat MOSO<sup>®</sup> eine wahrhaft ökologische und langlebige Alternative zu Terrassendielen aus den immer knapper werdenden Tropenhölzern entwickelt. MOSO<sup>®</sup> verarbeitet die Bambusstämme in einem eigens entwickelten Verfahren, um die Härte, Formstabilität und Widerstandsfähigkeit seiner Außendielen auf ein Niveau zu bringen, das noch über dem der besten tropischen Hartholz-Arten liegt.

Bamboo X-treme<sup>®</sup>



Picture by Rob Turner Studios

Die Vorteile von Moso<sup>®</sup> Bambus auf einen Blick:



25 Jahre Garantie



CO<sub>2</sub>-neutral



Extrem hart



Dauerhaft



Sehr stabil



Brandschutz-Klassifizierung



**Terrassendielen**

Beschreibung	Maße in mm	Länge in cm	Art.-Nr.	Preis €
<b>Bamboo X-treme®</b> glatt/geriffelt (beidseitig nutzbar)	20 x 137	185	1000049797	<b>14,77/lfm</b>
	20 x 155	185	1000049799	<b>18,28/lfm</b>
	20 x 178	185	1000049802	<b>21,85/lfm</b>
	20 x 208	185	1000049803	<b>26,72/lfm</b>
	30 x 137	185	1000046673	<b>23,81/lfm</b>
<b>Bamboo X-treme®</b> rutschemmende Diele, beidseitig mit rutschhemmenden Epoxid/Sand Streifen (Rutschhemmklasse R13)	20 x 137	185	BO-DTHT171G-AS2	<b>20,80/lfm</b>
<b>Bamboo X-treme®</b> bombiert (einseitig nutzbar)	20 x 155	185	1000049800	<b>19,27/lfm</b>
<b>Bamboo X-treme®</b> Chevron-Fischgrät, beidseitig glatt	20 x 137	55,6	1000048620	<b>12,28/Stk.</b>

Fragen Sie auch nach der  
Fischgrät-Verlegehilfe



bombiert

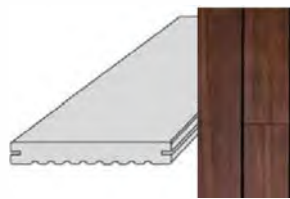

glatt



geriffelt



rutschhemmend

Terrassendiele mit kopfseitiger Nut/Feder zur Endlosverlegung, längsseitig genutet zur Clipverlegung.

**Unterkonstruktion und Abschlussprofil**

Beschreibung	Maße in mm	Länge in cm	Art.-Nr.	Preis €
Unterkonstruktion, 4-seitig glatt gehobelt	40 x 60	244	1000039950	<b>13,42/lfm</b>
<b>Bamboo X-treme®</b> Abschluß- und Treppenkantenprofil	20 x 65	185	1000048619	<b>13,42/lfm</b>



Die passende Alu-Unterkonstruktion  
finden Sie auf Seite 40.

**Zubehör und Befestigungsmaterial**

Beschreibung	VE	Art.-Nr.	Preis €
Terrassenklipse Edelstahl braun, asymetr., inkl. Schrauben für Holz-/Bambus-UK	90 Stk./Pack	1000045081	<b>53,10/VE</b>
Start-/End-Clips, Edelstahl braun	30 Stk./Pack	1000048566	<b>12,60/VE</b>
Bamboo X-treme® Schrauben SS410 (AISI410), 4,2 x 20 mm, für Alu-UK	90 Stk./Pack	1000048825	<b>27,90/VE</b>
Fischgrät Verlegehilfe	10 Stk./Pack	1000048845	<b>22,00/VE</b>



Das passende  
Zubehör & Befestigungsmaterial  
finden Sie auf Seite 11.

# Bamboo N-durance

## Die Schönheit von Bambus Terrassendielen

Moderner, stilvoller, eleganter: Die warme Karamellfarbe von Bamboo N-durance passt zu jedem Design und sorgt vor allem für ein luxuriöses Erscheinungsbild der Terrasse. Die bombierten Dielen (leichte, mittige Überhöhung von 1,5 mm) trocknen nach dem Regen schneller ab und bieten viele Vorteile bei der Verlegung. Mit der passenden unsichtbaren Befestigung erhalten Sie ein elegantes Terrassendeck, das begeisterte Blicke garantiert!



### Terrassendiele und Abschlussprofil

Beschreibung	Maße in mm	Länge in cm	Art.-Nr.	Preis €
Bamboo N-durance eins. bombiert	20 x 155	185	1000049801	19,27/Stk.
Bamboo N-durance Abschluss- und Treppen- kantenprofil, alls. glatt	20 x 65	185	1000049815	13,42/lfm



### Pflege speziell für Bamboo X-treme® und N-durance

Beschreibung	VE	Art.-Nr.	Preis €
Woca Exterior-Öl, Teak	0,75 Liter	1000034903	34,15/VE
	2,5 Liter	1000015107	84,07/VE
Woca Exterior Cleaner	2,5 Liter	1000015141	54,79/VE
Silicium Carbid Besen	1 Stk. (inkl. Stiel)	1000031709	69,50/Stk.



**Bamboo N-durance:** Eine jährliche Reinigung und Pflege ist notwendig, um die braune Farbe und die Widerstandsfähigkeit gegen Oberflächenpilze zu erhalten.



# Handwerker- Fotowettbewerb.

## Ihre Projekte mit BECHER Terrassendielen

Herzlichen Glückwunsch an die Sieger des Fotowettbewerbs und Gratulation für die gelungenen Terrassenprojekte. Wir bedanken uns für Ihre zahlreichen Einsendungen und wünschen unseren Kunden viel Spaß mit Ihren Traumterrassen!

Ihr BECHER Gartenteam



Florian S. von **Seel Dienstleistungen** im Bauhandwerk ist, mit einem hochwertigen Gesamtkonzept und **Dielen aus Ipé**, unser Sieger und gewinnt **500 €!**

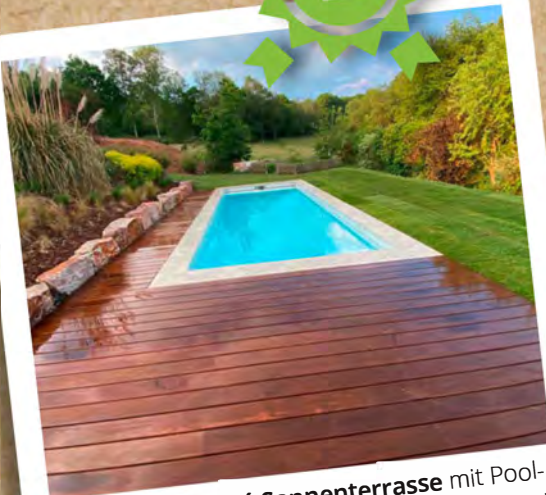

Eine langlebige **Ipé Sonnenterrasse** mit Pool-Panorama ist unser Platz 2: Shygrü M. von **Leo's Gartenservice** aus Otzenhausen gewinnt **400 €!**



Dietmar D. von **Die Holzmakler** aus Nettersheim setzt auf **Tiroler Gebirglärche**: wir verleihen **300 €** für diese charmante Szene!



**Senden Sie uns Ihr Projekt - wir stellen es vor!**

Wir freuen uns über die Zusendung Ihrer Referenzprojekte, die Sie mit BECHER Produkten umgesetzt haben. Kontakt: [marketing@becher.de](mailto:marketing@becher.de)



# Langlebige Nadelhölzer

Aus Überzeugung für eine naturnahe  
und preisbewusste Gartengestaltung

Sie sind auf der Suche nach schönen Terrassendielen mit einer guten Ökobilanz? In unserem Sortiment bieten wir Ihnen attraktive Nadelholz-Klassiker wie Gebirgslärche oder Douglasie. Neben der soliden Haltbarkeit und der leichten Verarbeitung punktet Nadelholz mit einem wichtigen Aspekt: dem Preis.

Je nach Bearbeitung der Oberfläche sind Nadelholzdielen ein natürlicher und vielseitiger Terrassenbelag. Durch konstruktiven Holzschutz und die regelmäßige Pflege mit Holzschutzmitteln wird die Lebensdauer der Terrasse effektiv erhöht.

Alle Nadelhölzer stammen aus kontrolliertem Holzeinschlag.

Fragen Sie auch nach  
**sibirischer Lärche**. Unser  
Sortiment finden Sie unter  
[becher-holz.de/siblaerche](http://becher-holz.de/siblaerche)





## Douglasie Terrassendielen

Beschreibung	Maße in mm	Länge in cm	Art.-Nr.	Preis €
Kombi-Profil, unbehandelt	28 x 145	je nach Verfügbarkeit	1000030145	4,95/lfm
Beidseitig glatt, unbehandelt	28 x 145	je nach Verfügbarkeit	1000038373	4,95/lfm
Franz. Profil unbehandelt	28 x 145	je nach Verfügbarkeit	1000039687	4,95/lfm



Gebirgslärche



Douglasie

## Gebirgslärche Terrassendielen

Beschreibung	Maße in mm	Länge in cm	Art.-Nr.	Preis €
alls. glatt gehobelt; Längskanten gerundet	25 x 140	300/400/500	1000047102	9,60/lfm
alls. strukt. gehobelt STRUKTURA®; Längskanten gerundet	25 x 140	300/400/500	1000047103	11,15/lfm
beids. franz. Profil, 3-Stege Riffelung	25 x 140	300/400/500	auf Anfrage	9,60/lfm

## Nadelholz-Unterkonstruktion

Beschreibung	Maße in mm	Länge in cm	Art.-Nr.	Preis €
Gebirgslärche allseitig gehobelt, keilgezinkt	42 x 70	400	1000047447	9,25/lfm
Douglasie Konstruktionsholz, allseitig gehobelt	45 x 70	je nach Verfügbarkeit	1000010140	3,95/lfm
	90 x 90	je nach Verfügbarkeit	1000010141	11,25/lfm
Gebirgslärche Konstruktionsholz, allseitig gehobelt, keilgezinkt	90 x 90	400	1000048723	25,50/lfm



**Tipp**

Terrassen-Öle für die richtige Behandlung finden Sie ab S. 96.





# Hartholz aus Asien

## Exotische Schönheit? Ja, aber mit Verantwortung!

Bangkirai hat seine Heimat in Südostasien und besticht durch seine mittel- bis dunkelbraune Farbe, die nach längerer Bewitterung einer grauen Patina weicht. Ist dieser Effekt nicht erwünscht, kann der Branton durch regelmäßiges Ölen erhalten bleiben. Ob geriffelt oder glatt – die charakteristische Diele ist durch ihre Langlebigkeit und die hohe Resistenz gegen Pilze und holzerstörende Insekten bestens für feuchte oder schattige Teile des Gartens, sowie hohe Beanspruchung geeignet.

Alle Harthölzer unseres Sortimentes stammen aus legalem Holzeinschlag. Das garantiert die europäische Holzhandelsverordnung EUTR ([www.ble.de](http://www.ble.de)).

Auf Wunsch auch FSC®-zertifiziert.

Alle Harthölzer unseres Sortimentes stammen aus legalem Holzeinschlag. Das garantiert die europäische Holzhandelsverordnung EUTR ([www.ble.de](http://www.ble.de)).

Die EUTR ist ein wichtiges Instrument im Kampf gegen den illegalen Holzeinschlag. Die Handelsverordnung fordert vor allem von importierenden Unternehmen zentrale Nachweise für den Ausschluss von illegalen Holzquellen. Jedes betroffene Holzprodukt wird vor dem Import gründlich durchleuchtet.





### Bangkirai Terrassendielen Select KD

Beschreibung	Maße in mm	Länge in cm	Art.-Nr.	Preis €
geriffelt/genutet (Kombiprofil), unbehandelt	25 x 145	auf Anfrage	profilabhängig	12,75/lfm
glatt/genutet, unbehandelt	25 x 145	auf Anfrage	1000033389	12,95/lfm
glatt/glatt, unbehandelt	25 x 145	auf Anfrage	1000035020	12,95/lfm
glatt/genutet, unbehandelt	38 x 145	auf Anfrage	1000042719	20,50/lfm

### Hartholz-Unterkonstruktion

Beschreibung	Maße in mm	Länge in cm	Art.-Nr.	Preis €
Bangkirai Konstruktionsholz, allseitig gehobelt	45 x 70	auf Anfrage	1000000518	8,25/lfm
Bangkirai Konstruktionsholz, allseitig gehobelt	90 x 90	auf Anfrage	1000000522	27,90/lfm



Bangkirai geriffelt/genutet

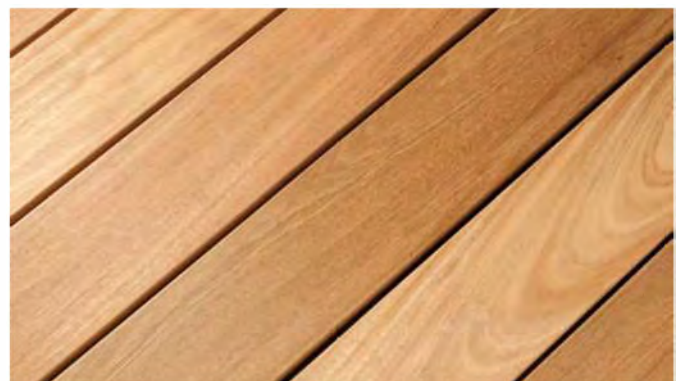

Bangkirai glatt



**Tipp**



Terrassfix Edelstahlschrauben (z. B. V4A) für die richtige Verschraubung Ihrer Holzdielen, auf Seite 44.



Terrassen-Öle ab S. 96



# Hartholz aus Südamerika

## Besonders widerstandsfähig und edel

Honiggelbes Garapa, olivbraunes Ipé oder rotbraunes Cumaru – die Harthölzer aus Südamerika sind alle besonders hart und dadurch hoch belastbar. Insekten und Pilze haben hier keine Chance. Südamerikanische Harthölzer sind sowohl farblich wie strukturell ein Blickfang auf Ihrer Terrasse und lassen sich optimal in Ihr Gartenumfeld integrieren.

Alle Harthölzer unseres Sortiments stammen aus legalem Holzeinschlag. Das garantiert die europäische Holzhandelsverordnung EUTR ([www.ble.de](http://www.ble.de)). Die europäische Handelsverordnung (EUTR = European Timber Regulation) ist ein wichtiges Instrument im Kampf gegen den illegalen Holzeinschlag. Die EUTR fordert vor allem von importierenden Unternehmen zentrale Nachweise für den Ausschluss von illegalen Holzquellen. Jedes betroffene Holzprodukt wird vor dem Import gründlich durchleuchtet.

Auf Wunsch auch FSC®-zertifiziert.

### Welches Holz ist das richtige für mich?

In unserem Holzlexikon auf S. 103 sind die Eigenschaften und die Herkunft der verschiedenen Holzarten beschrieben.

### Fragen Sie Ihren Fachberater auch nach zertifiziertem Terrassenholz.

Je nach Anforderungen können wir Ihnen mit Hilfe unserer Industriepartner zertifizierte Ware im Kommissionsbezug liefern.





Garapa

### Garapa Terrassendielen

Beschreibung	Maße in mm	Länge in cm	Art.-Nr.	Preis €
beidseitig glatt, unbehandelt	21 x 145	auf Anfrage	1000046901	13,25/lfm

### Cumaru Terrassendielen

Beschreibung	Maße in mm	Länge in cm	Art.-Nr.	Preis €
beidseitig glatt, unbehandelt	21 x 145	auf Anfrage	1000040426	14,95/lfm

### Ipé Terrassendielen

Beschreibung	Maße in mm	Länge in cm	Art.-Nr.	Preis €
beidseitig glatt	21 x 145	auf Anfrage	1000035052	24,95/lfm

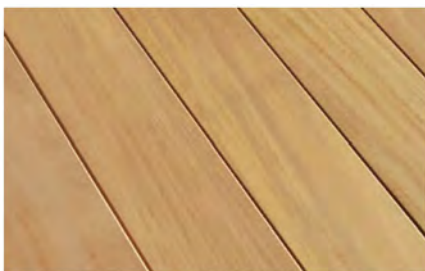

Garapa



Cumaru



Ipé

### Tipp



Terrassfix Edelstahlschrauben (z. B. V4A) für die richtige Verschraubung Ihrer Holzdielen, auf Seite 44.

Hartholz-Unterkonstruktion auf Seite 44, Alu-Unterkonstruktion auf Seite 40.



Terrassen-Öle ab S. 96



**KARLE & RUBNER**

# QLICK-System

Aufklicken statt verschrauben

Mit dem neuen QLICK-Verlegesystem für unterseitig genutete Dielen gelingt **die bisher schnellste Art der Dielenverlegung**: „Aufklicken statt Verschrauben“ – jetzt noch schneller!

Die Dielen werden auf der Alu-Unterkonstruktion mit vormontierten Befestigern durch einen Klick-Mechanismus schraubenlos montiert. Das System bietet eine einfache und fehlerfreie Montage und liefert gleichzeitig ein harmonisches und gleichbleibendes Fugenbild. Durch die bereits vorgegebenen Abstände der Befestiger werden die Spezialdielen in den Breiten 120 mm und 140 mm ohne aufwendiges Ausrichten einfach aufgeklickt.

Neu!

*W. Bockfeld & Sohn*  
Holzhandel - Zimmerei - Sägewerk

**Holz** und mehr...

tel.: 05381/ 33-14 [www.bockfeld.de](http://www.bockfeld.de)

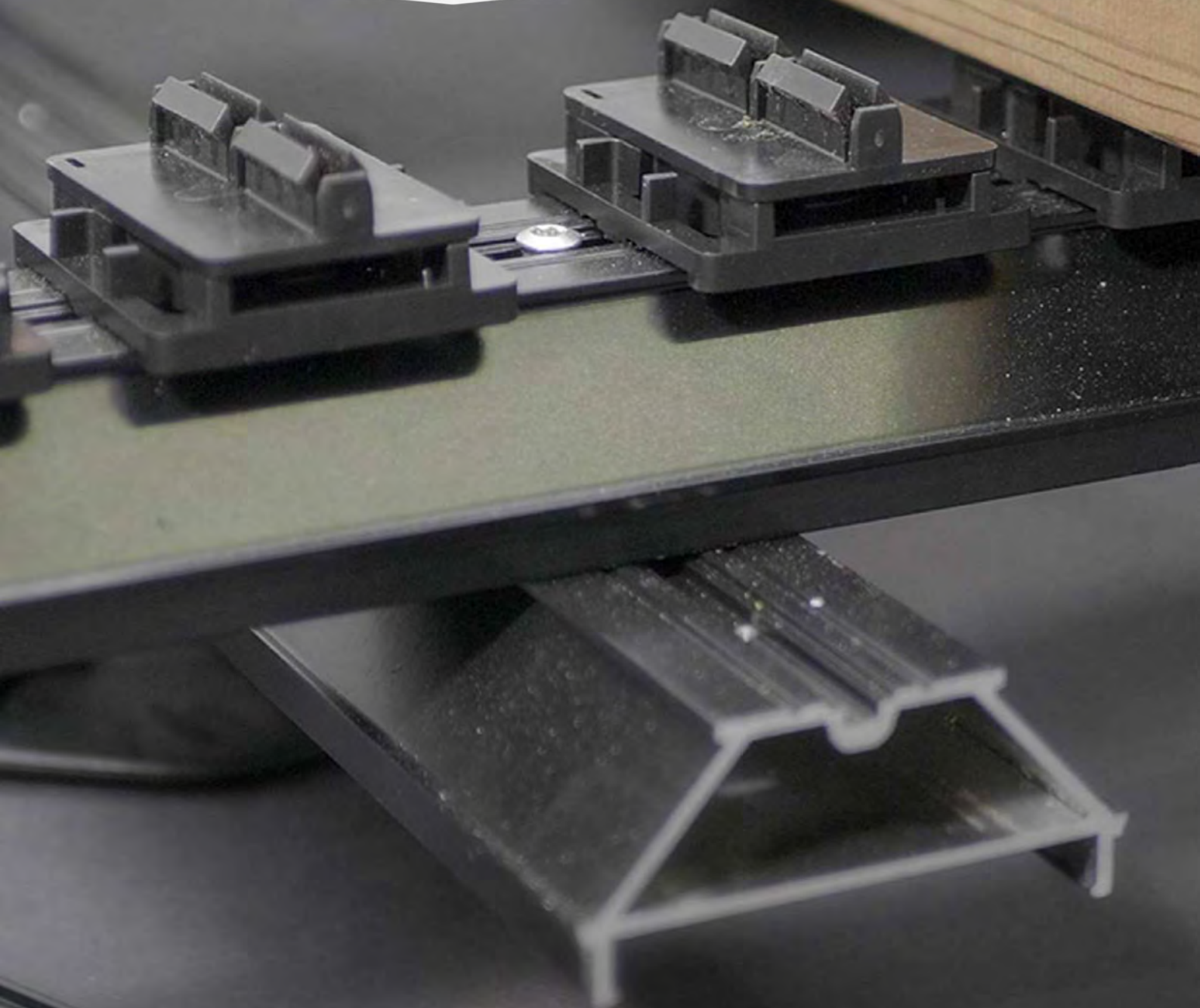





Vormontierte Befestiger



Schraubenlose Montage



Harmonisches Fugenbild



### Das einfach schnellere Verlegesystem für den Profi

Mehr Zeit einsparen geht nicht, da der Unterbau des QCLICK-Systems mit dem bewährten Terrassenzubehör von Karle & Rubner kombiniert werden kann. Ob Terrassenlager, 20 mm Isopads oder entsprechende Verbinder der Systemschienen – nutzen Sie alle Vorteile des Gefälle- und Höhenausgleichs bei der Montage.

### Vorteile

- schnellste Art der Dielenverlegung, dank vormontierter Befestiger und schraubenloser Dielenbefestigung
- einfache und fehlerfreie Montage
- dauerhaft harmonisches Fugenbild, durch die Befestigung mit unterseitiger Nut für ein gleichmäßiges Quell- und Schwindverhalten der Dielen
- kombinierbar mit Systemverbindern, Isopads und Terrassenlager CLIP
- hohe Statik durch große Abstände der Auflagepunkte bei QCLICK Standard (bis 950 mm)
- anpassbarer Drehbereich der Befestigung für schräge Flächen möglich
- problemloses Entfernen und neu Einsetzen einzelner Dielen in der Fläche
- computergestützte Planung für Ihr Projekt

### Alles im System

- kombinierbar mit dem bewährten Karle & Rubner System
- Thermo Holz und WPC Dielen mit Spezialnut verfügbar
- statisch belastbare Verbinder

### QUICK + KLICK = QCLICK

- vormontierte Befestiger
- schraubenlose Montage
- schneller Aufbau







Tipps vom BECHER Garten-Team

## 5 schnelle Fragen

### WPC oder Holz?

**Welches Material empfehlen Sie,**

**... wenn meine Terrasse dauerhaft im Schatten liegt?**

**Miroslaw Karalus:** Im Schatten trocknen die Dielen schlecht. Hier empfehle ich Harthölzer, wie Ipé oder Cumaru, und modifizierte Materialien, wie Kebony® oder Bamboo X-treme®, da diese Dielen beständig gegen Nässe und resistent gegen Pilzbefall sind. Co-extrudierte WPC-Terrassendielen sind, durch ihre witterungsbeständige Beschichtung, ebenfalls optimal geeignet.

**... ich meine Terrasse barfuß nutzen möchte?**

**Miroslaw Karalus:** Ich empfehle helles WPC von UPM, da die Oberfläche der Dielen nicht gebürstet und splitterfrei ist. Helle Farbtöne werden bei Sonneneinstrahlung nicht so heiß unter den Füßen.

**... ich meinen Pool umranden möchte?**

**Miroslaw Karalus:** Hier empfehle ich Co-extrudiertes WPC, zum Beispiel Piazza One von UPM. Durch eine zusätzliche Spezial-Ummantelung sind die Dielen wasserresistenter und beständiger gegen Chlorwasser.

**... ich Wert auf nachhaltige Produkte lege?**

**Miroslaw Karalus:** Bei Holz empfehle ich heimische Hölzer, die mit kurzen Transportwegen punkten, wie die Gebirglärche aus Südtirol. Bambus ist, als schnell nachwachsender Rohstoff, ebenfalls eine ökologisch sinnvolle Wahl. Unsere WPC-Dielen von UPM werden aus recycelten Papierresten hergestellt und schonen so die verbleibenden Öl-Ressourcen. Außerdem können die Produktionsreste aus der WPC-Herstellung sowie die Dielen selbst recycelt werden.

**... Kleinkinder und Tiere im Haushalt leben?**

**Miroslaw Karalus:** WPC bietet einige Vorteile, die aus der Kombination von Holz und Kunststoff resultieren. Das Material ist sehr robust, formstabil, splitterfrei und ungiftig. Durch diese Eigenschaften sind WPC-Terrassendielen ideal für Familien mit Kindern und Tieren geeignet.

**Herr Miroslaw Karalus**

BECHER Fachberater und Experte für Holz im Garten



**Tipp**

#### Übrigens:

Haben Sie schon an eine Terrasse aus Bambus gedacht? Unsere Bamboo X-treme® Dielen erfreuen sich, als umweltfreundliche Alternative und durch hervorragende technische Eigenschaften, immer größerer Beliebtheit.

MOSO® gibt nicht umsonst 25 Jahre Garantie auf Bamboo X-treme® Dielen: Durch eine thermische Behandlung bei 200 Grad, wird der Bambus verdichtet und auf die höchste Dauerhaftigkeitsklasse innerhalb der EU-Norm gebracht. Sie profitieren von einer extremen Härte – sogar stabiler als jedes Hartholz.

Ein weiterer Vorteil ist die einfache und verdeckte Montage: Durch das eigene Clip-System müssen die Dielen nicht durchgeschraubt werden und sind schnell verlegt.

Alle Informationen finden Sie ab Seite 10.



# WPC Terrassendielen

## Moderner Materialmix in edelster Optik

WPC (Wood-Plastic-Composites) ist ein Naturfaser-Kunststoff-Verbundwerkstoff und eine echte Alternative zu Hart- und Nadelhölzern.

Terrassen aus WPC sind splitterfrei, rutschhemmend sowie UV- und witterungsbeständig. Anders als bei Holzdielen entfallen Pflegearbeiten wie Lasieren und Ölen. Profitieren Sie außerdem von einer großen Auswahl an Farben und Strukturen.





The Biofore  
Company

# WPC-Diele UPM ProFi Piazza One

„Best in Class“ – nachhaltiges High-Tech  
Produkt aus Etikettenresten

Diese Dielen lassen sich nicht ansehen woher sie stammen:  
1 m<sup>2</sup> UPM ProFi® Deck enthält 10 kg recycelte Etikettenabfälle! Etikettenreste bilden ein ideales Ausgangsmaterial für Terrassendielen, da sie sowohl Kunststoff als auch natürliche Holzfasern enthalten und zudem ligninfrei sind. Diese Zusammensetzung macht sie langlebig und strapazierfähig.

Profitieren Sie von Top-Qualität sowie hochwertiger Haptik und Optik von tropischem Hartholz.



Californian Oak



25 Jahre Farbgarantie



25 Jahre Fleckentfernungsgarantie



25 Jahre Produktgarantie



zu 75 % aus recycelten Materialien und ebenfalls recycelbar



stoßfest & strapazierfähig



splitterfrei



rutschhemmend



Null-Grad-Gefälle möglich



ungiftig nach EN71-3



Zeitersparnis beim Verlegen



pflegeleicht & wartungsarm



Brazilian Walnut



Silver Teak



Californian Oak



Streaked Ebony



Nordic Ash



Red Padouk



Royal Elm



Tipp

Nutzen Sie für den gewerblichen Bereich UPM ProFi Piazza Pro Dielen. Alle weiteren Informationen finden Sie auf [upmprofi.com](http://upmprofi.com) oder wenden Sie sich an Ihren Fachberater.



## Terrassendielen und Unterkonstruktion

Beschreibung	Farbe	Maße in mm	Länge in cm	Art.-Nr.	Preis €
UPM ProFi Piazza One Terrassendiele, geprägt	Brazilian Walnut	25 x 140	400/500*	1000045509	<b>16,99/lfm</b>
	Silver Teak	25 x 140	300/400/500*	1000045510	<b>16,99/lfm</b>
	Californian Oak	25 x 140	300/400/500*	1000045511	<b>16,99/lfm</b>
	Streaked Ebony	25 x 140	300/400/500*	1000045512	<b>16,99/lfm</b>
	Nordic Ash	25 x 140	400/500*	1000048612	<b>16,99/lfm</b>
	Red Padouk	25 x 140	400/500*	1000048613	<b>16,99/lfm</b>
	Royal Elm	25 x 140	400/500*	1000048614	<b>16,99/lfm</b>
UPM ProFi Deck WPC-Unter- konstruktion	Nachtschwarz	40 x 60	400	1000009646	<b>12,29/lfm</b>

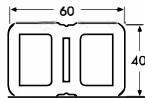
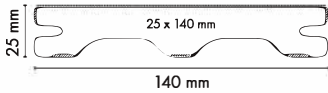

\* 500 cm Länge ist Bestellware

## Zubehör und Befestigungsmaterial

Beschreibung	Farbe	Maße in mm	VE	Art.-Nr.	Preis €
UPM ProFi Piazza Abschlussleiste	passend zur Diele	12 x 66 x 4.000		je nach Farbton	<b>13,29/lfm</b>
UPM ProFi Piazza Treppen- und Abschlussprofil Alu, für 25 mm Dielenstärke	eloxiert	Länge 4 m		1000046303	<b>15,99/lfm</b>
UPM Wing-Clip für WPC/Holz-UK, inkl. 4 x 40 mm Bohrschrauben und Bit	schwarz		100 Stk.	1000045507	<b>99,00/VE</b>
UPM Wing-Clip für Alu-UK, inkl. 4 x 24 mm Bohrschrauben und Bit	schwarz		100 Stk.	1000045508	<b>99,00/VE</b>
UPM Start-Clips Piazza, inkl. Spezialschraube (4 x 40 mm)			50 Stk.	1000045679	<b>71,49/VE</b>
A4-Spezialschraube für Profi-UK, Edel- stahl gleitbeschichtet inkl. Bit		4 x 40	100 Stk.	1000012531	<b>30,95/VE</b>
A4-Bohrschraube für Alu-UK, Edelstahl gehärtet inkl. Bit		4 x 24	100 Stk.	1000032049	<b>25,50/VE</b>
Terrassenfugenband für geschlossene Decks		8,5 x 10,5	1 Rolle = 50 m	1000034667	<b>3,29/lfm</b>
Alu-Schiene für geschlossene Decks bei Piazza One		18 x 12	4 m-Schiene	auf Anfrage	<b>8,29/lfm</b>

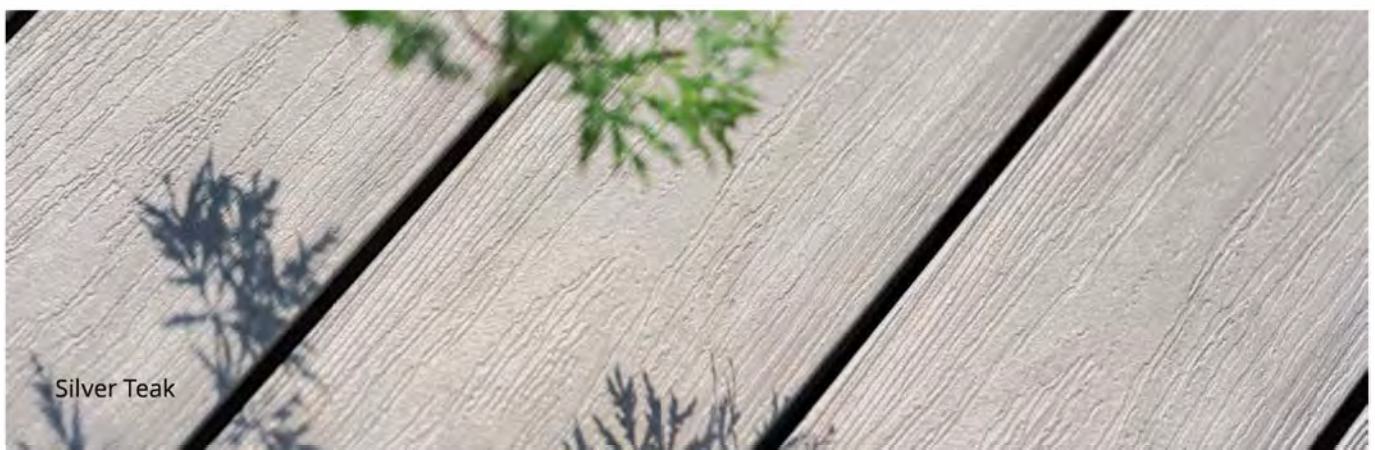

Silver Teak





The Biofore Company

# WPC-Diele UPM ProFi Deck 150

Die leistungsstarke Hohlkammerdielen beweist Qualität seit über einem Jahrzehnt

**Dauerhaft gutes Aussehen ist wichtig.** Schönheit und Leistung werden bei der UPM ProFi-Produktfamilie großgeschrieben. Die bei der Fertigung eingesetzte patentierte Verbundtechnologie gewährleistet, dass alle Produkte ihre ansprechende Optik über lange Zeit beibehalten.

**Ein Leistungsgrundsatz.** UPM ProFi-Dielen werden in Deutschland seit über 10 Jahren hergestellt. Lange Lebensdauer und äußerst geringer Pflegeaufwand sind für die Produktreihe charakteristisch.



Kastanienbraun

-  ligninfrei, kein Vergrauen
-  stoßfest & strapazierfähig
-  rutschhemmend
-  splitterfrei
-  pflegeleicht & wartungsarm
-  Zeitersparnis beim Verlegen
-  ressourcenschonend
-  Null-Grad-Gefälle möglich
-  kein PVC
-  ungiftig nach EN71-3
-  10 Jahre Material-Garantie



Herbstbraun



Kastanienbraun



Nachtschwarz



Perlgrau



Silbergrün



Steingrau



## Terrassendielen und Unterkonstruktion

Beschreibung	Farbe	Maße in mm	Länge in cm	Art.-Nr.	Preis €
UPM ProFi Deck 150 Terrassendiele, grob/fein gerillt	Herbstbraun	28 x 150	400/500/600	1000009636	<b>15,99/lfm</b>
	Kastanienbraun	28 x 150	400/500/600	1000031131	<b>15,99/lfm</b>
	Nachtschwarz	28 x 150	400/500/600	1000009640	<b>15,99/lfm</b>
	Perlgrau	28 x 150	400/500/600	1000037151	<b>15,99/lfm</b>
	Silbergrün	28 x 150	400/500/600	1000009638	<b>15,99/lfm</b>
	Steingrau	28 x 150	400/500/600	1000009637	<b>15,99/lfm</b>
	UPM ProFi Deck WPC-Unter- konstruktion	Nachtschwarz	40 x 60	400	1000009646

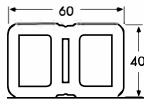
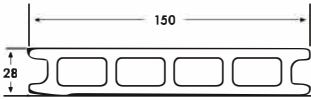

## Zubehör und Befestigungsmaterial

Beschreibung	Farbe	Maße in mm	VE	Art.-Nr.	Preis €
UPM ProFi Deck Abschlussleiste	passend zur Diele	12 x 66 x 4000		je nach Farbton	<b>8,95/lfm</b>
UPM ProFi Deck Treppen- und Abschlussprofil	passend zur Diele	28 x 110 x 4000		je nach Farbton	<b>44,29/lfm</b>
UPM-ProFi Deck Treppen-Abschluss- profil für 28 mm Dielenstärke	Alu-eloxiert	Länge 4 m		1000046304	<b>15,99/lfm</b>
UPM ProFi Clip für Holz- und WPC-UK inkl. 4 x 40 mm Schrauben und Bit	Nachtschwarz		100 Stk.	1000025610	<b>99,00/VE</b>
UPM ProFi Deck Clip für Alu-UK, inkl. 4 x 24 mm Bohrschrauben und Bit	Nachtschwarz		100 Stk.	1000045506	<b>99,00/VE</b>
Start Clip inkl. Spezialschraube	Edelstahl		50 Stk.	1000035943	<b>71,49/VE</b>
Alu-Schiene für geschlossene Decks mit 28 mm Dielen		22 x 26	400/500 cm	1000009654	<b>8,29/lfm</b>
A4-Spezialschraube für Profi-UK, Edelstahl gleitbeschichtet inkl. Bit		4 x 40	100 Stk.	1000012531	<b>30,95/VE</b>
Gummifugenband für ProFi Deck Hohlkammerdiele		12,5 x 11,5	1 Rolle = 50 m	1000024056	<b>3,29/lfm</b>
Endkappen für Deck 150	passend zur Diele	27 x 149	20 Stk.	passend zur Farbe	<b>53,99/VE</b>
Endkappen für Treppen- und Abschlussprofil	passend zur Diele	27/67 x 109	12 Stk. = 6 rechts + 6 links	passend zur Farbe	<b>53,99/VE</b>



W. Bockfeld & Sohn  
Holzhandel - Zimmerei - Sägewerk

**Holz** und mehr...

tel.: 05381/ 33-14 [www.bockfeld.de](http://www.bockfeld.de)



## DREAMDECK Bicolor

Eindruckfestes Vollprofil in natürlicher Holzoptik



DREAMDECK Bicolor Vollprofil Dielen eignen sich aufgrund ihrer Abmessungen und in Verbindung mit der Unterkonstruktion „flach“ besonders gut für die Verlegung bei geringen Aufbauhöhen, z. B. bei kleineren Terrassen.

TraumGarten Zubehör  
 finden Sie auf S. 33.

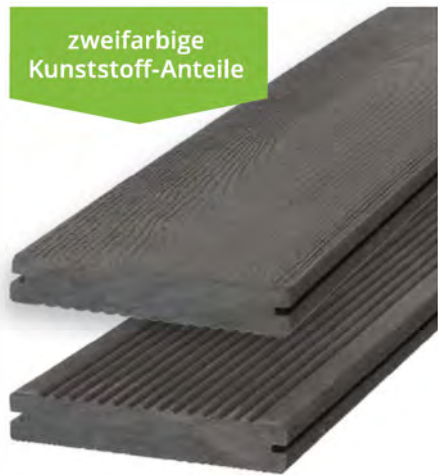

zweifarbige  
 Kunststoff-Anteile

Anthrazit



Mandel



Sand

- Vorteile**
- natürliche Optik im modernen Materialmix
  - stabile und eindrucksfeste Vollprofile
  - pflegeleicht – nie mehr streichen
  - beidseitig verwendbar, einseitig gerillt, einseitig mit Relief-Holzmaserung
  - unsichtbare Befestigung

### Terrassendielen

Beschreibung	Farbe	Maße in mm	Länge in cm	Art.-Nr.	Preis €
DREAMDECK Bicolor Massivprofil	Anthrazit	21 x 125	300/400/500	1000039850	<b>15,99/lfm</b>
	Mandel	21 x 125	300/400/500	1000039851	<b>15,99/lfm</b>
	Sand	21 x 125	300/400/500	1000039852	<b>15,99/lfm</b>

### Abschlussleisten

Beschreibung	Farbe	Maße in mm	Länge in cm	Art.-Nr.	Preis €
DREAMDECK Bicolor Abschluss	Anthrazit	10 x 80	200	1000037162	<b>6,48/lfm</b>
	Mandel	10 x 80	200	1000037149	<b>6,48/lfm</b>
	Sand	10 x 80	200	1000037150	<b>6,48/lfm</b>



*W. Bockfeld & Sohn*  
Holzhandel - Zimmerei - Sägewerk

**Holz** und mehr...

tel.: 05381/33-14 [www.bockfeld.de](http://www.bockfeld.de)



**TraumGarten**

## DREAMDECK Platinum

Extrabreite Vollprofile mit Spezial-Ummantelung



DREAMDECK Platinum ist die neue Generation pflegeleichter Außendielen.

DREAMDECK Komposit-Dielen – bisher bekannt als DREAMDECK WPC Dielen – bestehen aus polymergebundenen Naturmaterialien mit Farbstoffen und Additiven.

Die extrabreiten Vollprofile sind durch eine zusätzliche Spezial-Ummantelung fleckenresistenter und wasserabweisender als herkömmliche Komposit-Dielen.

- Vorteile**
- natürliche Optik im modernen Materialmix
  - extrabreite Vollprofile mit Spezial-Ummantelung
  - pflegeleicht – nie mehr streichen
  - beidseitig verwendbar, einseitig gerillt, einseitig mit Relief-Holzmaserung
  - unsichtbare Befestigung

Weiteres TraumGarten Zubehör finden Sie auf S. 33.



Grau



Braun



Creme (Bestellware)

### Terrassendielen

Beschreibung	Farbe	Maße in mm	Länge in cm	Art.-Nr.	Preis €
DREAMDECK Platinum	Grau	20 x 195	300/400/500	1000037118	<b>24,99/lfm</b>
	Braun	20 x 195	300/400/500	1000037120	<b>24,99/lfm</b>
	Creme (Bestellware)	20 x 195	300/400/500	1000039856	<b>24,99/lfm</b>

### Abschlussleisten

Beschreibung	Farbe	Maße in mm	Länge in cm	Art.-Nr.	Preis €
DREAMDECK Platinum Abschlussleiste	Grau	10 x 62	200	1000037121	<b>6,48/lfm</b>
	Braun	10 x 62	200	1000037122	<b>6,48/lfm</b>
	Creme	10 x 62	200	1000039857	<b>6,48/lfm</b>



Abschlussleiste Grau





## DREAMDECK PRESTIGE

Vollprofil mit einseitiger Holz-Reliefmaserung

Das neue Composit-Vollprofil mit Spezial-Beschichtung aus ASA (Acrylester-Styrol-Acrylnitril) ist wie für die Ewigkeit gemacht: geringere Ausbleichung, geringerer Pflegeaufwand und kratzfester als andere Materialien. Zudem sind die 195 mm breiten Dielen fleckenunempfindlich und besonders rutschfest.

DREAMDECK Prestige, Kalk-grau



Basalt-grau



Terra-braun



Kalk-grau (Bestellware)

### Terrassendielen

Beschreibung	Farbe	Maße in mm	Länge in cm	Art.-Nr.	Preis €
DREAMDECK Prestige Massiv-Terrassendiele	Basalt-grau	23 x 195	300/400/500	1000047099	<b>24,99/lfm</b>
	Terra-braun	23 x 195	300/400/500	1000047100	<b>24,99/lfm</b>
	Kalk-grau (Bestellware)	23 x 195	300/400/500	1000047101	<b>24,99/lfm</b>

### Abschlussleisten

Beschreibung	Farbe	Maße in mm	Länge in cm	Art.-Nr.	Preis €
DREAMDECK WPC Abschluss	Anthrazit	10 x 80	200	1000037162	<b>6,48/lfm</b>
	Grau	10 x 80	200	1000037161	<b>6,48/lfm</b>



# DREAMDECK Unterkonstruktion und Zubehör

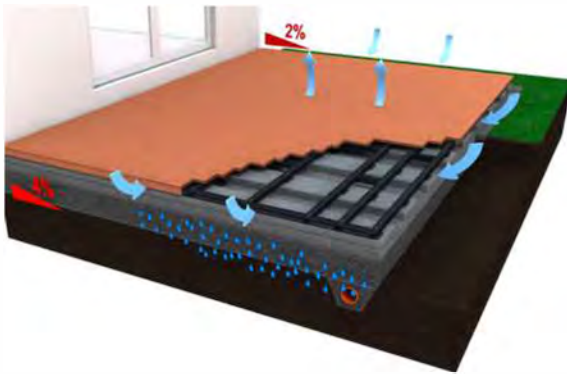

## Vorteile der Alu-Unterkonstruktion

- extrem haltbar und verwindungsstabil
- schwarz beschichtet – keine störenden „Blitzer“ zwischen den Dielen
- Die Unterkonstruktion „hoch“ kann mit Hilfe der Verbinder zu einem stabilen, verzugsarmen „Komplett-Rahmen“ montiert werden.



EASY Mittelclip



Universal Clip



Verbinder



Alu 2228, 2136  
 Alu-UK „flach“



Alu 2226, 2227  
 Alu-UK „hoch“



Basic-Alu UK

## Aluminium-Unterkonstruktion

Beschreibung	Maße in mm	Länge in cm	Art.-Nr.	Preis €
DREAMDECK hoch, schwarz (Alu 2226, 2227)	40 x 40	200/400	1000037123	<b>14,99/lfm</b>
DREAMDECK flach, schwarz (Alu 2228, 2136)	40 x 20	200/300	1000037124	<b>9,99/lfm</b>
Verbinder, 10er-Set, nur für Alu-Unterkonstruktion, hoch			1000037125	<b>24,95/VE</b>
Basic hoch, Alu blank	40 x 40	300/400	1000047157	<b>10,99/lfm</b>
Basic flach, Alu blank	40 x 20	200/300	1000047158	<b>7,99/lfm</b>

## Zubehör für Alu- und Fremd-Unterkonstruktion

Beschreibung	Maße in mm	VE	Art.-Nr.	Preis €
Systemclip EASY, Mittelclip für für DREAMDECK Alu-UK		50er-Set	1000037126	<b>37,95/VE</b>
		250er Eimer	1000037127	<b>189,00/VE</b>
DREAMDECK Edelstahlclips nur für für DREAMDECK und Basic Alu-UK		50er-Set	1000033037	<b>34,95/VE</b>
		250er Eimer	1000037128	<b>175,00/VE</b>
DREAMDECK Start-/Abschlussclips für DREAMDECK und Basic Alu-UK		25er-Set	1000033038	<b>30,95/VE</b>
Bodenklammer zur Befestigung der Alu-UK auf dem Unterboden	109 x 40 x 30	20er-Set	1000049824	<b>54,90/VE</b>
Betonschraube	6 x 40	40er-Set	1000049825	<b>19,95/VE</b>
DREAMDECK Universalclip inkl. Schrauben für Fremd-Unterkonstruktion		100er-Set	1000040954	<b>62,90/VE</b>
Alu Querverstrebung für DREAMDECK Alu-UK hoch	30x34x355	10er-Set	1000049823	<b>129,00/VE</b>



*W. Bockfeld & Sohn*  
Holzhandel - Zimmerei - Sägewerk

**Holz** und mehr...

tel.: 05381/ 33-14 [www.bockfeld.de](http://www.bockfeld.de)

Holz mit Zukunft

**BECHER.**

## WPC Terrassendiele: Die Bodenständige

Machen Sie Ihre Terrasse mit den hochwertigen  
Dielen zu Ihrem neuen Lieblingsplatz!

Die massive Mehrfarbendiele mit einer attraktiven, individuellen Maserung zeigt die ganze Schönheit von Holz und bietet sowohl optisch als auch haptisch ein Erlebnis. Ein innovatives Verfahren verleiht der WPC Diele einen natürlich anmutenden Farbverlauf und macht somit jede Diele zu einem Unikat.

**Made in Germany**





Sand



Anthrazit



Zartbitter

## Terrassendielen und Unterkonstruktion

Beschreibung	Farbe	Maße in mm	Länge in cm	Art.-Nr.	Preis €
Die Bodenständige Bicolor Massiv-WPC-Terrassendielen	Sand	19 x 139	400/500/600	1000041910	<b>13,50/lfm</b>
	Anthrazit	19 x 139	400/500/600	1000041913	<b>13,50/lfm</b>
	Zartbitter	19 x 139	400/500/600	1000041914	<b>13,50/lfm</b>
Basisprofil WPC 2.0 Unterkonstruktion Die Bodenständige	Anthrazit	40 x 60	400	1000041912	<b>8,54/lfm</b>

## Zubehör und Befestigungsmaterial

Beschreibung	Maße in mm	VE	Art.-Nr.	Preis €
Montageklammer Set Edelstahl/Schwarz inkl. Schrauben und Bit		100 Stk.	1000041684	<b>89,95/VE</b>
Anfang/Endklammern Set inkl. Schrauben		10 Stk.	1000041999	<b>28,50/VE</b>
Profilverbinder aus Aluminium für Basisprofil WPC	1,5 x 30 x 100	2 Stk. inkl. 8 Schrauben	1000044512	<b>9,75/VE</b>



Die Bodenständige Sand



# WPC-Massivdielen

**Pflegeleicht und splitterfrei – der Allrounder mit einem top Preis-Leistungs-Verhältnis**

Die WPC Massivdielen ist nicht nur optisch ansprechend, sondern durch ihre hohe Robustheit und Stabilität auch besonders langlebig. Sie besitzt zwei unterschiedlich stark geriffelte Seiten, zwischen denen Sie, je nach gewünschter Optik oder dem Einsatzzweck, frei wählen können.

Massivdielen zweifarbig, Braun

## Terrassendielen

Beschreibung	Farbe	Maße in mm	Länge in cm	Art.-Nr.	Preis €
WPC-Massivdielen grob/fein	Hellgrau	19 x 140	300/400/500	1000042976	<b>11,90/lfm</b>
	Dunkelgrau	19 x 140	300/400/500	1000042978	<b>11,90/lfm</b>
	Hellbraun	19 x 140	300/400/500	1000042979	<b>11,90/lfm</b>
	Dunkelbraun	19 x 140	300/400/500	1000042977	<b>11,90/lfm</b>

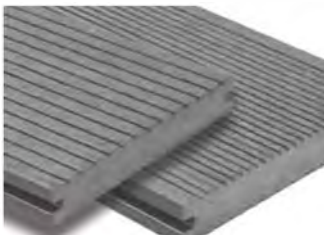

Hellgrau



Dunkelgrau



Hellbraun



Dunkelbraun



**Tipp**

Fragen Sie Ihren Fachberater auch nach den Terrassendielen XL in 200 mm Breite.



## Massivdielen Antik

Beschreibung	Farbe	Maße in mm	Länge in cm	Art.-Nr.	Preis €
WPC Massivdielen Antik	Hellgrau strukturiert	19 x 140	300/400/500	1000043095	13,95/lfm
	Schwarz strukturiert	19 x 140	300/400/500	1000046635	13,95/lfm
	Sand strukturiert	19 x 140	300/400/500	1000046636	13,95/lfm



Hellgrau



Schwarz



Sand

## Massivdielen zweifarbig

Beschreibung	Farbe	Maße in mm	Länge in cm	Art.-Nr.	Preis €
WPC Massivdielen Co-extrudiert, zweifarbige strukturiert	eins. grau/ eins. braun	20 x 143	300/400/500	1000049599	15,85/lfm
	eins. grau/ eins. braun	20 x 200	300/400/500	1000049600	21,60/lfm

Eine Diele -  
zwei Farben

## Unterkonstruktion

Beschreibung	Farbe	Maße in mm	Länge in cm	Art.-Nr.	Preis €
WPC-Unterkonstruktion Hohlkammer	Schwarz	40 x 60	220/360	1000042980	7,20/lfm
WPC-Unterkonstruktion Massiv	Schwarz	40 x 60	360	1000044277	11,95/lfm
Alu-Unterkonstruktion Hohlkammer	Schwarz	30 x 50	220	1000042981	12,85/lfm
Verbinder für Alu-Unterkonstruktion inkl. 2 Bohrschrauben 3,9 x 16 mm		46 x 25	20	1000042982	3,50/Stk.

## Zubehör und Befestigungsmaterial

Beschreibung	VE	Art.-Nr.	Preis €
Zubehörbox Plastikclips (schwarz), Torx Edelstahlschrauben T20 (30 x 4 mm)	Je 50 Stk./Pack	1000042983	12,50/VE
Anfangs-/Endclips für WPC-Massivdielen	20 Stk./Pack	1000042984	12,50/VE
WPC Kantenschutz Winkel, 40 x 60 mm, Länge: 220 cm	je nach Farbton		3,50/lfm
WPC Kantenschutz Co-extrudiert Winkel, 50 x 50 mm, Länge 220 cm, ideal für die Massivdielen zweifarbig	Bestellware		4,75/lfm



**KARLE & RUBNER**

## Terrassen-Zubehör

**Neben einem hochwertigen Bodenbelag entscheidet die korrekte Unterkonstruktion über die Haltbarkeit Ihrer Terrasse**

Auch in der Auswahl des Terrassen-Zubehörs können Sie auf nachhaltige Produkte setzen. Alle Karle & Rubner Kunststoffprodukte bestehen zu 98 % aus recycelten, thermoplastischen industriellen Kunststoffabfällen aus deutschen Fertigungen. Die Aluminium-Unterkonstruktionen bestehen aus 30 % Alu-Schrott. Der wiedergewonnene Rohstoff ist vergleichbar mit Neuware in 1A-Qualität.

**Alle Isopads und Kunststoffprodukte sind vollständig recycelbar.**

*W. Bockfeld & Sohn*  
Holzhandel - Zimmerei - Sägewerk

**Holz** und mehr...

tel.: 05381/ **33-14** [www.bockfeld.de](http://www.bockfeld.de)





Befestigung von Terrassendielen auf einer Aluminium-Unterkonstruktion:



BIG-Isostep

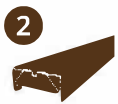

TWIXT-Isostep

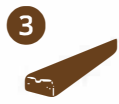

SMART-Isostep



Terrassenlager-CLIP



BIG-Isostep



TWIXT-Isostep



Terrassenlager-CLIP



M-Fix



Terraflex



Clipper



Terrafix



S-Fix



Wand-Fix

## Ein durchdachtes System für Ihren Terrassenaufbau

- schneller Aufbau der Terrasse mit höhenverstellbaren Terrassenlagern und statisch belastbaren Alu-Schienen (mit Schraubkanal)
- Auf dem gleichen UK-System können Dielen und/oder Platten verlegt werden. (EIN System für ALLE Beläge)
- Das System ist hervorragend zum Verdecken von Rohren und Kabeln geeignet. (Leichte Zugänglichkeit)
- Die Verlegung von keramischen Terrassenplatten auf einer Alu-Unterkonstruktion ist zeitsparend und temperaturunabhängig.
- Da Terrassenplatten seitlich fixiert sind und somit nicht verrutschen können, sind die Fugen dauerhaft maßgenau – über die ganze Fläche.
- konstruktiver Holzschutz durch Unterlüftung der Dielen

## Terrassenlager

- Der patentierte, nach allen Seiten bewegliche Aufsatz gleicht Gefälle des Untergrundes bis zu 8 % aus.
- Das Doppelgewinde ermöglicht durch einfaches Rechts-/Links-drehen eine stufenlose und millimetergenaue Höhenverstellung.
- Im CLIP-System kann die Unterkonstruktion durch einfaches Aufklicken nahezu schraubenlos montiert werden.
- Bei den Stellfüßen sind alle Bauteile miteinander verbunden sowie arretiert und somit gegen unbeabsichtigtes Herausdrehen gesichert.
- Die TERRACON-Lager haben sich seit Jahren in der Praxis bewährt. Es ist eine qualitativ hochwertige Produktserie für den professionellen, sicheren und zeitsparenden Aufbau einer Terrasse.

Höhenverstellung durch Doppelgewinde







Terrassenlager	98 % recyceltes Material	Verstellbereich	Ausgleich	Art.-Nr.	Preis €
Terrassenlager Standard für Holz-/WPC-Unterkonstruktion		25-225 mm	bis zu 8 %	je nach Verstellbereich	ab 5,89/Stk.
Terrassenlager CLIP für TWIXT und BIG Alu-Unterkonstruktion		25-225 mm	bis zu 8 %	je nach Verstellbereich	ab 5,89/Stk.
Terrassenlager mit Fugenkreuz für Terrassenplatten		25-225 mm	bis zu 8 %	je nach Verstellbereich	ab 5,89/Stk.
Terrassenlager Flex, für den Einsatz in 91 x 91 mm Bodeneinschlaghülse			bis zu 5 %	1000037179	8,59/Stk.
Terrassenlager Flex CLIP, für den Einsatz in 91 x 91 mm Bodeneinschlaghülse			bis zu 5 %	1000037180	8,59/Stk.
Höhen-Adapter für Terrassenlager um 80 mm (geeignet für alle Terrassenlager, außer Flex-Lager)		< 80 mm		1000021586	5,69/Stk.

## Aluminium-Unterkonstruktion mit Zubehör

- für alle Terrassenbeläge geeignet
- ideal, wenn große Spannweiten wie z. B. bei einem Gefälle überbrückt werden müssen
- schraubenloser und somit schneller Aufbau mit dem CLIP-System möglich
- hohe Dauerhaftigkeit, da unverrottbares Material
- Problemlöser bei geringen Aufbauhöhen ab 23 mm
- formstabil
- pulverbeschichtete Oberfläche in schwarz RAL 9005 – beständig gegen Gerbsäure
- durch den Schraubkanal bis zu 30 % reduzierte Montagezeit gegenüber herkömmlichen Aluminium-Schienen
- 30 % recyceltes Material



TWIXT/BIG Isostep-Clip



Smart-Isostep

Aluminium-Unterkonstruktion	Maße in mm	Länge in cm	Art.-Nr.	Preis €
SMART Isostep Alu-Unterkonstruktion, mit Schraubkanal inkl. Granulastreifen, ideal für geringe Aufbauhöhe	23 x 40	180	1000015055	35,19/Stk.
		360	1000045088	64,89/Stk.
TWIXT Isostep-CLIP, Alu-Unterkonstruktion, mit Schraubkanal, Abstand Terrassenlager max. 80 cm	30 x 64	400	1000045089	19,60/lfm
BIG Isostep-CLIP, Alu-Unterkonstruktion, mit Schraubkanal, Abstand Terrassenlager max. 110 cm	45 x 64	400	1000045090	24,50/lfm
Bohrschraube A2 zur Befestigung Alu-UK an Terrassenlager	3,9 x 19	50 Stück/VE	1000038299	4,29/VE





Variabler Eckverbinder



Längenverbinder



DA-Verbinder

## Zubehör für Aluminium-Unterkonstruktion

Beschreibung	Maße in mm	Art.-Nr.	Preis €
Kombi-Längenverbinder für TWIXT + BIG Isostep-CLIP mit Schraubkanal Der Kombiverbinder verbindet BIG und TWIXT, aber auch BIG mit BIG und TWIXT mit TWIXT	18 x 59 x 196 (VE á 4 Stk.)	1000037185	21,49/VE
Kombi-Eckverbinder 90° für TWIXT + BIG Isostep CLIP inkl. Schrauben	VE á 2 Stk.	1000041153	45,49/VE
Variabler Eckverbinder für BIG und TWIXT Isostep-CLIP	1 Stk.	1000043336	32,19/VE
Eckverbinder 90 Grad für SMART- Isostep	80 mm Schenkellänge (VE á 4 Stk.)	1000043233	43,89/VE
Eckverbinder Variabel für SMART-Isostep	1 Stk.	1000043335	19,49/VE
DA Verbinder für TWIXT und BIG Isostep-CLIP	1 Stk.	1000037183	1,19/Stk.
Längsverbinder für SMART-Isostep	4 Stk./VE (inkl. Schrauben)	1000048514	14,79/VE
DA-Winkel 26 x 3 mm inkl. Schrauben	35 mm Schenkellänge (VE á 30 Stk.)	1000047683	51,39/VE

# Zubehör für Terrassenfliesen

Alle Kunststoffprodukte und Isopads sind vollständig recycelbar und bestehen bis zu 98 % aus recycelten industriellen Kunststoffabfällen.

## Zubehör Terrassenfliesen

Beschreibung	VE	Art.-Nr.	Preis €
M-Fix SMART inkl. Pad und Bohrschrauben für Smart-Isostep	30 Stk.	7411*	43,59/VE
	100 Stk.	1000043234	140,59/VE
S-Fix SMART inkl. Bohrschraube für Smart-Isostep	10 Stk.	7413*	41,89/VE
S-FIX SMART inkl. Bohrschrauben für Smart-Isostep	50 Stk.	1000043235	169,49/VE
Eck-Fix SMART 2-teilig für Smart-Isostep	1 Stk.	1000043237	16,59/VE
M-Fix inkl. Pad und Bohrschrauben für TWIXT/BIG Isostep	30 Stk.	1000045860	73,79/VE
	100 Stk.	1000045861	196,09/VE
S-Fix inkl. Bohrschraube für TWIXT/BIG Isostep	10 Stk.	1000045862	55,19/VE
S-Fix inkl. Bohrschraube für TWIXT/BIG Isostep	50 Stk.	7366*	228,99/VE
Eck-Fix 2-teilig für TWIXT/BIG Isostep	1 Stk.	1000046019	25,29/VE
Wand-Fix (passend zu Isostep-Unterkonstruktion)	50 Stk.	1000047789	67,49/VE
Rand-Fix für Terrassenlager bestehend aus Auflageblech, Stabilisierungsplatte und Pad	5 Stk./VE	1000048512	47,89/VE
P-Fix, zur Verlegung von Terrassenplatten, Fugenbreite 3 mm	15 Stk.	1000044719	18,69/VE
Isopad für Fugenkreuz, DM:110 mm, 3 mm Stärke	15 Stk.	1000043346	7,79/VE

\* Bestellware



# Unsichtbare Befestigung und Verlegehilfe

## Isopad, Clipper, Terraflex und Terrafix sind ideal für den konstruktiven Holzschutz

Bei einer punktuellen Unterlegung der Unterkonstruktion entsteht kein direkter Kontakt zum Untergrund, das Wasser kann barrierefrei ablaufen. Ideal auch zum Ausgleich kleiner Unebenheiten.



## Vorteile Isopad:

- Verhinderung von Staunässe
- Ausgleich von kleinen Unebenheiten
- Passt in das K&R CLIP-System (BIG-/TWIXT-Isostep, H-Isostep)
- Holzschutz nach oben, Bautenschutz nach unten
- Dämpft den Trittschall des Terrassenbodens
- Unverrottbar
- Rutschfest

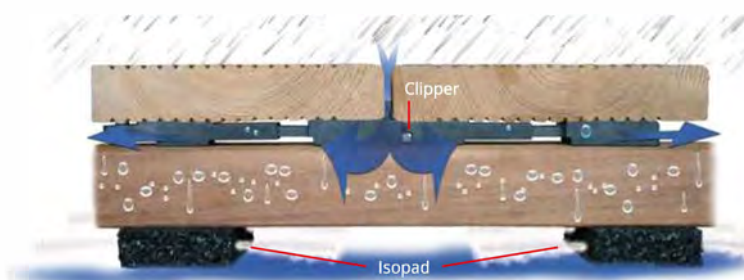

## Terraflex/Terrastart

Unsichtbare Befestigung von **Dielen mit Nut** ohne sichtbare Schrauben mit Terraflex, gleichzeitig Abstandshalter und konstruktiver Holzschutz durch Unterlüftung der Dielen.

Beschreibung	VE	Art.-Nr.	Preis €
Terrastart für <b>Holz- und Alu-Unterkonstruktion</b> inkl. Schrauben	20 Stk.	1000041155	<b>27,69/VE</b>
Terraflex N6 für <b>Holz-Unterkonstruktion*</b> , für Dielenstärke bis 20 mm, mit Edelstahlschraube C1 schwarz (5 x 50 mm)	30 Stk.	1000037190	<b>23,99/VE</b>
	120 Stk.	1000037191	<b>91,19/VE</b>
Terraflex N9 für <b>Holz-Unterkonstruktion*</b> , für Dielenstärke 20-26 mm, mit Edelstahlschraube C1 schwarz (5 x 50 mm)	30 Stk.	1000015011	<b>25,29/VE</b>
	120 Stk.	1000037184	<b>95,09/VE</b>
Terraflex N6 für <b>Alu-Unterkonstruktion*</b> , für Dielenstärke bis 20 mm, mit Edelstahlschraube C1 schwarz (5 x 35 mm)	30 Stk.	1000037193	<b>23,99/VE</b>
	120 Stk.	1000037194	<b>91,19/VE</b>
Terraflex N9 für <b>Alu-Unterkonstruktion*</b> , für Dielenstärke 20-26 mm, mit Edelstahlschraube C1 schwarz (5 x 35 mm)	30 Stk.	1000037188	<b>25,29/VE</b>
	120 Stk.	1000037189	<b>95,09/VE</b>
Terraflex PRO N6 für <b>Holz-Unterkonstruktion</b> inkl. A4-Schrauben (4,2 x 50 mm), min. Nuttiefe 6 mm, Nutwangenstärke max. 9,2 mm	30 Stk.	7030**	<b>35,39/VE</b>
	120 Stk.	1000047682	<b>136,69/VE</b>
Terraflex PRO N6 für <b>Alu-Unterkonstruktion</b> inkl. A4-Schrauben (4,2 x 33 mm), min. Nuttiefe 6 mm, Nutwangenstärke max. 9,2 mm	30 Stk.	7032**	<b>35,39/VE</b>
	120 Stk.	1000047681	<b>136,69/VE</b>
Terraflex PRO N9 für <b>Holz-Unterkonstruktion</b> inkl. A4-Schrauben (4,2 x 50 mm), min. Nuttiefe 9 mm, Nutwangenstärke max. 12,2 mm	30 Stk.	1000048540	<b>35,99/VE</b>
	120 Stk.	1000048541	<b>139,29/VE</b>
Terraflex PRO N9 für <b>Alu-Unterkonstruktion</b> inkl. A4-Schrauben (4,2 x 33 mm), min. Nuttiefe 9 mm, Nutwangenstärke max. 12,2 mm	30 Stk.	1000048542	<b>35,99/VE</b>
	120 Stk.	1000048543	<b>139,29/VE</b>

\* erhältlich auch mit A4-Schrauben \*\* Bestellware



## Clipper

Unsichtbare Befestigung von **Dielen ohne Nut** und ohne sichtbare Schrauben, gleichzeitig Abstandshalter und konstruktiver Holzschutz durch Unterlüftung der Dielen.

Die Clipper sind nicht für alle Harthölzer geeignet. Wenden Sie sich an Ihren Fachberater.



Beschreibung	VE	Art.-Nr.	Preis €
Clipper Start für <b>Holz- und Alu-Unterkonstruktion</b> , inkl. Schrauben	20 Stk.	1000041154	<b>27,69/VE</b>
Clipper, für Dielenbreite 120-150 mm, für <b>Holz-Unterkonstruktion</b> , von 20-24 mm Stärke	50 Stk.	1000015013	<b>63,29/VE</b>
Clipper, für Dielenbreite 120-150 mm, für <b>Holz-Unterkonstruktion</b> , ab 25 mm Stärke	20 Stk.	1000027283	<b>28,59/VE</b>
	50 Stk.	1000015012	<b>63,29/VE</b>
Clipper, für Dielenbreite 120-150 mm, für <b>Alu-Unterkonstruktion</b> , von 20-24 mm Stärke	20 Stk.	1000047790	<b>28,59/VE</b>
	50 Stk.	1000037223	<b>63,29/VE</b>
Clipper, für Dielenbreite 120-150 mm, für <b>Alu-Unterkonstruktion</b> , ab 25 mm Stärke	50 Stk.	1000037187	<b>63,29/VE</b>

## Verlegehilfe

Beschreibung	Maße in mm	VE	Art.-Nr.	Preis €
Abstandskreuz	3-8	12 Stk.	1000039831	<b>22,89/VE</b>
Terrafix Abstandshalter	4	50 Stk.	1000015010	<b>14,99/VE</b>
		100 Stk.	1000035781	<b>27,49/VE</b>
Terrafix Abstandshalter	7	50 Stk.	1000040585	<b>14,99/VE</b>
		100 Stk.	1000032979	<b>27,49/VE</b>
Terrassenschutz Tape für <b>Holz-Unterkonstruktion</b> , selbstklebend	75 x 2	Rolle à 10 lfm	1000039454	<b>17,69/VE</b>
Isopad Granulatpads	3 x 60 x 90	60 Stk.	1000033853	<b>18,99/VE</b>
		900 Stk.	1000046278	<b>193,79/VE</b>
	8 x 60 x 90	24 Stk.	1000035727	<b>10,09/VE</b>
		48 Stk.	1000037174	<b>17,89/VE</b>
	20 x 60 x 90	400 Stk.	1000046279	<b>103,59/VE</b>
		12 Stk.	1000037175	<b>10,09/VE</b>
Planex Unkrautvlies schwarz CP2	10 x 1,5 m	30 Stk.	1000030526	<b>20,19/VE</b>
		280 Stk.	1000046280	<b>142,29/VE</b>

90 % recyceltes  
Material







# Befestigung mit Schrauben

## Befestigung auf Hartholz-Unterkonstruktion

Maße in mm	VE	Art.-Nr.	Preis €
5 x 40	100 Stk.	1000000712	22,34/VE
	500 Stk.	1000000537	106,47/VE
5 x 45	100 Stk.	1000013175	23,04/VE
	500 Stk.	1000026603	109,79/VE
5 x 50	100 Stk.	1000000713	23,74/VE
	500 Stk.	1000000716	113,12/VE
5 x 60	100 Stk.	1000000714	25,13/VE
	500 Stk.	1000000717	119,77/VE
5 x 70	100 Stk.	1000000715	34,15/VE
	500 Stk.	1000008196	162,72/VE
5 x 80	100 Stk.	1000013874	38,49/VE

Spezialbeschichtet für höchste Korrosionsbeständigkeit

## TERRASSOFIX – die Terrassenschraube für Holz-Unterkonstruktion

Für die schnelle Verarbeitung von Hartholz-, Terrassen- und Konstruktionsholz im Außenbereich.

- gehärteter Edelstahl, rostfrei – 60 % höherer Bruchdrehmoment als herkömmliche A2 Schrauben (Prüfzeugnis liegt vor)
- Linsensenkopf für schöne Optik
- Fräsrippen
- Reibschaft – beseitigt Späne
- 2/3 Fräsgewinde
- Doppelcutspitze

## Befestigung auf Hartholz-Unterkonstruktion

Beschreibung	Maße in mm	VE	Art.-Nr.	Preis €
Terrassofix Edelstahl-Schrauben, grau beschichtet	5,5 x 50	100 Stk.	1000046815	48,75/VE
		500 Stk.	1000046817	236,60/VE
Terrassofix Edelstahl-Schrauben, grau beschichtet	5,5 x 60	100 Stk.	1000046816	51,50/VE
		500 Stk.	1000046818	249,95/VE

## Edelstahl A4

- säurebeständig
- Empfohlen für gerbsäurehaltige Hölzer (wie Bangkirai, Lärche oder Garapa)

## Befestigung auf Nadelholz-Unterkonstruktion

Maße in mm	VE	Art.-Nr.	Preis €
4,5 x 50	100 Stk.	1000008178	15,50/VE
	500 Stk.	1000008179	77,50/VE
4,5 x 60	100 Stk.	1000008180	16,90/VE
	500 Stk.	1000008181	84,60/VE

## Gartenholzschraube – für Nadelholz- Unterkonstruktion

Für die Verarbeitung von Konstruktionsholz im Außenbereich, z. B. Zaunanlagen, Carports, Gartenhäuser, Weichholz-Terrassen

- V2A
- Innenvielzahn
- Fräsrippen
- rostfrei
- Senkkopf
- 2/3 Gewinde
- Cutspitze





### Befestigung auf Alu-Unterkonstruktion

Maße in mm	VE	Art.-Nr.	Preis €
5,5 x 40	100 Stk.	1000036508	24,40/VE
	500 Stk.	1000036509	112,15/VE
5,5 x 50	100 Stk.	1000037170	26,95/VE
	500 Stk.	1000037171	124,20/VE
5,5 x 60	100 Stk.	1000037172	29,65/VE
	500 Stk.	1000037173	136,25/VE



### Befestigung an Fassaden

Beschreibung	Maße in mm	VE	Art.-Nr.	Preis €
Profilholzschrauben V4A	3,5 x 40	100 Stk.	1000049782	18,75/VE
Profilholzschrauben V4A	3,5 x 55	100 Stk.	1000049783	21,95/VE



### Befestigung auf Beton und Stein

Maße in mm	VE	Art.-Nr.	Preis €
7,5 x 30	100 Stk.	1000041599	24,95/VE



### Befestigung von Holz- und Alu-UK an Terrassenlager

Maße in mm	VE	Art.-Nr.	Preis €
4,8 x 22	50 Stk.	1000039951	10,75/VE

### Zubehör

Beschreibung	Maße in mm	VE	Art.-Nr.	Preis €
Hartholzversenker mit Tiefenstopp für Holz-Unterkonstruktion	4	1 Stk.	1000000741	26,95/VE
	5	1 Stk.	1000029811	29,75/VE
Hartholzversenker mit Tiefenstopp für Alu-Unterkonstruktion	4,2	1 Stk.	1000038434	33,85/VE
	4,8	1 Stk.	1000038435	35,65/VE
Bithalter mit Tiefenstopp		1 Stk.	1000013446	14,40/VE
Refix-Granulatrolle selbstklebend, Gummi	8 x 60	5 m	1000000587	20,95/VE
	8 x 8	30 m	1000000773	76,60/VE
		50 m	1000000772	129,55/VE
Refix Hirnholzschutz		0,25 l	1000000225	20,95/Dose
Refix Rostfleckenentferner		0,5 l	1000000582	24,25/Fla.

### TERRASSOFIX - die Terrassenschraube für Alu-Unterkonstruktion

Mit dieser Terrassenschraube ist ein müheloses Eindrehen in die Unterkonstruktion aus Alu möglich.

- Edelstahl gehärtet, rostfrei
- Linsensenkkopf
- Innenvielzahn
- Feingewinde
- Fräsrippen
- Reibschaft
- Bohrspitze

### Befestigungsschraube - für Beton/Stein

- Dacromat beschichtet
- Senkkopf 11 mm
- Innenvielzahn
- Fräsgewinde
- Kein Dübel erforderlich

### Befestigungsschraube - für Holz- und Alu-Unterkonstruktionen

- Edelstahl
- Innenvielzahn
- Bohrspitze
- Senkkopf
- Vollgewinde



Hartholzversenker mit Tiefenstopp



Bithalter mit Tiefenstopp



Refix Granulatrolle



Refix Hirnholzschutz





## Das System zum Clipsen

Für Decke, Wand und Boden

Das GRAD® System bietet dem Profi ein komplett durchdachtes Sortiment im Bereich der Terrasse, Wand- und Deckenverkleidung. Der Belag wird per Druck auf dem GRAD® Clip befestigt, der bereits ab Werk auf Aluminiumschienen vormontiert ist. Dank des Demontageschlüssels kann eine Diele selbst mitten in der Fläche gelöst werden, ohne dass dabei etwas beschädigt wird.



## Ein patentiertes, zertifiziertes und garantiertes System:

Mit GRAD® Concept, einer Marke des französischen Herstellers BURGER setzen Sie auf innovative Lösungen und 17 Jahre Erfahrung. Das Klicksystem basiert auf drei starken Elementen: Dem Top Lift® Stellfuß, der Alu-Unterkonstruktion mit vormontierten GRAD® Clips sowie dem Deckbelag,

der wahlweise aus Holz, WPC oder Keramik besteht. Es besteht aus POM Kunststoff und ist voll funktionsfähig bei -40° bis +70°. Die Kontaktflächen zwischen Diele und UK sind verringert, was die Lebensdauer von dem Belag positiv beeinflusst.



### Decke

Aluminiumschienen



### Wand

Aluminiumschienen



### Boden

Aluminiumschienen  
 Stellfüße  
 Aufsatzstücke  
 Demontageschlüssel



## Vorteile:

- 100 % unsichtbare Befestigung
- Installation auf jeden Bodentyp
- optimale Stabilität
- perfekte Verblendung
- einheitliches Fugenbild
- 20 Jahre Garantie auf die Unterkonstruktion
- vollständig demontierbar
- Materialmix aus Holz und Keramik möglich







## Das Konzept

- der höhenverstellbare Top Lift® Stellfuß von 35-370 mm
- ein Neigungsausgleich kann eingesetzt werden, um ein Gefälle von bis zu 4 % anzupassen
- 100 % recyceltes, wiederverwertbares Polypropylen
- 100 % aus französischer Herstellung



### Vormontierte Clips

für eine Befestigung der Diele ganz ohne Schrauben



### Demontageschlüssel

um eine Diele zu lösen

5 verschiedene **Aluschiene**n für Gesamtaufbauhöhen von 39 mm (inkl. Belag)

**Stellfüße und Aufsatzstücke** ab 35-370 mm





# Der Grad® Clip – das Herzstück des Systems

## Aluminiumschienen mit vormontierten Clips sind das Herzstück des Systems:

Der GRAD® Clip wurde 2005 patentiert und ist die erste unsichtbare Befestigung für Holzterrassen. Die Clips werden aus besonders widerstandsfähigem Polyoxymethylen (POM) hergestellt und sind hochbelastbar.

Das isostatische Design des Clips begleitet alle natürlichen Bewegungen des Holzes (Quellen und Schwinden), ohne es dabei zu strapazieren oder selbst davon beschädigt zu werden.



GRAD® Clip, in den die Dielen  
einfach eingedrückt werden.



## Vorteile

- Montage ohne Schrauben – Bohren wird überflüssig
- bis zu 50 % Zeitersparnis bei der Montage
- optimale Belüftung durch die einzigartige Konstruktion
- unsichtbare Befestigung, makellose Optik
- auf Aluminiumschienen montiert
- perfektes Ergebnis, Ausrichtungsfehler sind ausgeschlossen

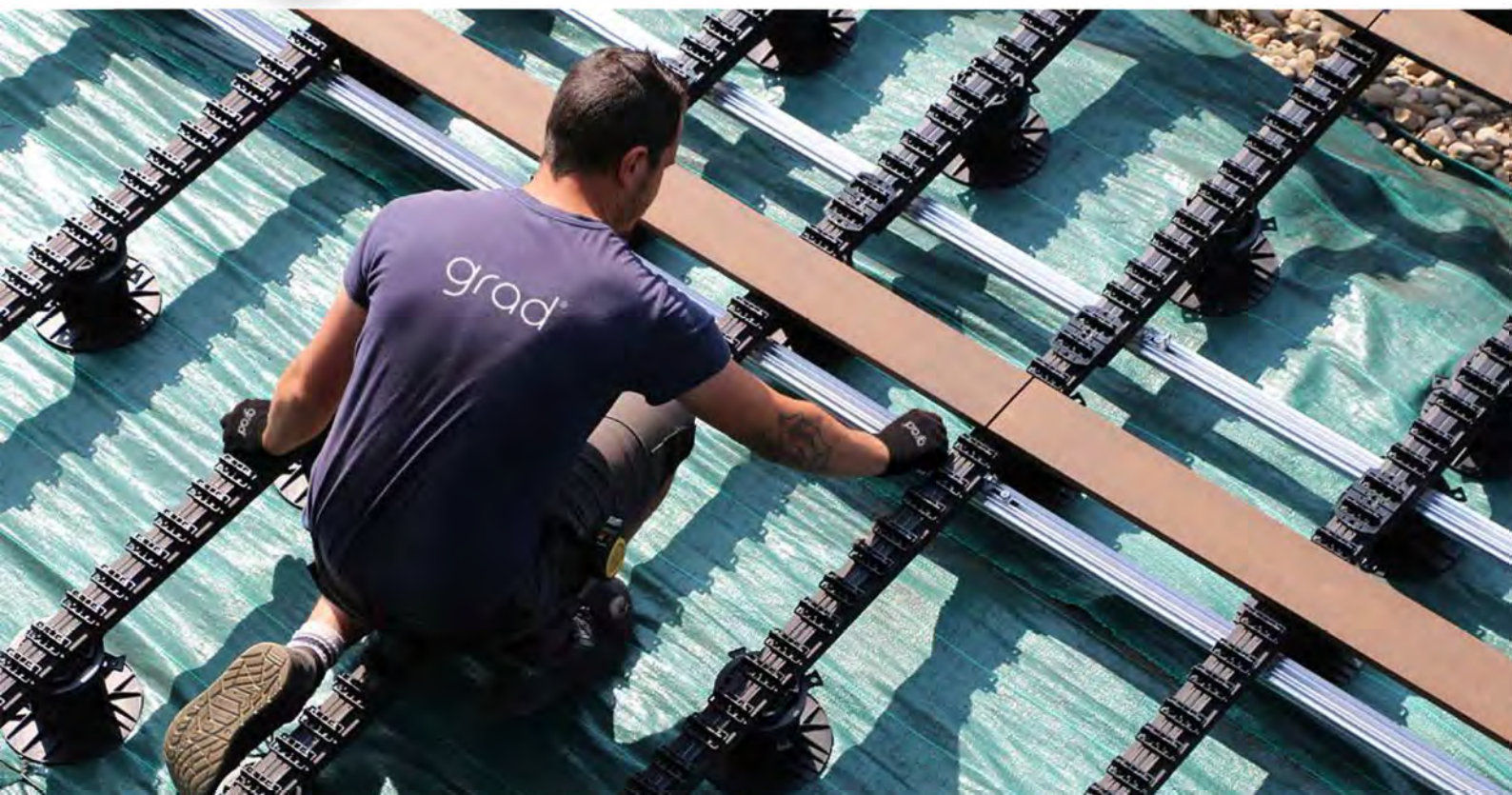



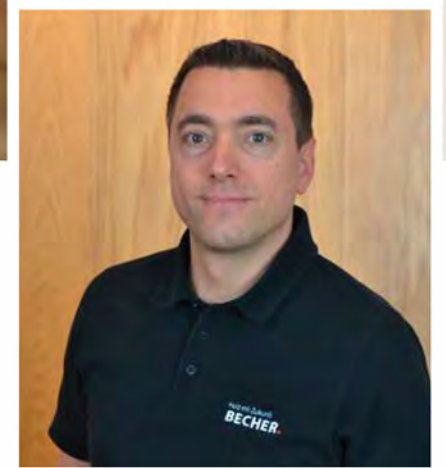

Tipps vom BECHER Garten-Team

## 5 schnelle Fragen

### Terrassen-Zubehör

#### Was ist denn überhaupt...

##### ...konstruktiver Holzschutz?

**Thomas Becker:** Die Bauweise bei Holzprojekten im Außenbereich ist ausschlaggebend für die Haltbarkeit der gesamten Konstruktion. Besonders wichtig ist, dass Wasser ablaufen kann und möglichst schnell vom Holz abgeleitet wird, sodass keine Staunässe entsteht, was zur frühzeitigen Verrottung führt. Gefälle sowie Hinterlüftung sind im Terrassenbau von daher die wichtigsten Punkte.

##### ...ein Terrassenlager?

**Thomas Becker:** Höhenverstellbare Terrassenlager machen den Aufbau der Unterkonstruktion sehr einfach, schnell und zudem äußerst stabil. Sie sind ideal, um Höhenunterschiede und leichte Gefälle im Untergrund auszugleichen und die Unterkonstruktion millimetergenau auszurichten.

##### ...ein Granulatpad?

**Thomas Becker:** Unsere Granulatpads von Karle&Rubner sind wasserdurchlässig und gewähren eine optimale Ableitung der Feuchtigkeit vom Holz. So wird Staunässe vermieden. Leichte Unebenheiten können durch verschiedene Dicken ausgeglichen werden.

##### ...im System bleiben?

**Thomas Becker:** Grundsätzlich ist es zu empfehlen, das Befestigungsmaterial des jeweiligen Herstellers zu verwenden, da diese geprüft und zugelassen sind. Ausnahme: K&R bietet ebenfalls ein umfangreiches Sortiment an geprüften Befestigungsmaterial. Garantieansprüche bestehen im Schadensfall nur auf eine zugelassene Befestigung.

##### ...der Vorteil einer Aluminium-Unterkonstruktion?

**Thomas Becker:** Eine Alu-Unterkonstruktion ist, im Gegensatz zu Holz, formstabil und ermöglicht durch passende Zubehöre den Bau von stabilen Rahmenkonstruktionen. Zudem ist Aluminium unverrottbar und somit wiederverwendbar.

#### Herr Thomas Becker

BECHER Fachberater und Experte für Holz im Garten



Tipp

#### Übrigens:

Für eine dauerhaft stabile Terrasse ist ein fester Untergrund die wichtigste Basis, um darauf aufbauen zu können. Auf einem Untergrund aus Schotter, Beton- oder Punktfundamente kann die Terrassenkonstruktion sicher aufgebaut werden.

Die Bauweise der Terrasse ist ausschlaggebend für die Haltbarkeit. Beachten Sie daher die Hinweise zum konstruktiven Holzschutz!

Beispiel: Ermöglichen Sie Abstände der einzelnen Bauteile, die durch das passende Zubehör leicht umgesetzt werden können und bauen Sie ggf. ein Gefälle des Terrassendecks ein. Wichtig ist immer, dass die Konstruktion schnell abtrocknen kann und sich keine Staunässe bildet.



# Hobelware & Fassadenholz

Lärchenhölzer sind durch ihren hohen Harzanteil witterungsbeständiger als andere Hölzer und deshalb besonders gut für Fassaden geeignet. Eine Holzfassade ist sowohl ökologisch, ästhetisch als auch energetisch sinnvoll, da das Holz eine gute Wärmedämmung bietet und Ihren Geldbeutel durch niedrige Heizkosten schont.





Fassadenprofil



Glattkantbretter, Kebony® Clear

W. Bockfeld & Sohn  
Holzhandel - Zimmerei - Sägewerk  
**Holz** und mehr...  
tel.: 05381/33-14 [www.bockfeld.de](http://www.bockfeld.de)

© René Sjevert

### Glattkantbretter Nordische Fichte

Beschreibung	Maße in mm	Länge	Art.-Nr.	Preis €
Glattkantbretter, unbehandelt, alls. gehobelt, Längskanten gefast	18,5 x 145	nach Verfügbarkeit	1000000815	<b>3,21/lfm</b>
	18,5 x 170	nach Verfügbarkeit	1000000816	<b>3,59/lfm</b>
	18,5 x 190	nach Verfügbarkeit	1000000817	<b>4,26/lfm</b>
Rundprofilbrett unbehandelt, A-Sortierung	19 x 146	nach Verfügbarkeit	1000000476	<b>23,32/qm</b>

### Glattkantbretter

Beschreibung	Maße in mm	Länge	Art.-Nr.	Preis €
Glattkantbrett alls. gehobelt, Längskanten gefast	20 x 140	nach Verfügbarkeit	1000049819	<b>8,25/lfm</b>
	25 x 190	nach Verfügbarkeit	1000049820	<b>13,50/lfm</b>

### Rhombus-Leisten Gebirglärche

Beschreibung	Maße in mm	Länge in cm	Art.-Nr.	Preis €
Kebony Rhombusleiste Character alls. gehobelt Kanten gefast, schmalseitig 12° abgeschrägt	29 x 59	410	1000048737	<b>9,77/lfm</b>
Gebirglärche Rhombusleiste, gehobelt, gerundet, unbehandelt, 45 Grad Schräge	20 x 68	nach Verfügbarkeit	1000047832	<b>4,70/lfm</b>



**Tipp**

Fassaden ab 1 m<sup>2</sup> erhalten Sie auch farbig behandelt von Osmo®, wenden Sie sich an Ihren Fachberater. Den optimalen Holzschutz und passende Farben finden Sie ab Seite 98.



## Easy Rhombus® Blackline Fassadenprofil

Beschreibung	Farbe	Länge in cm	Art.-Nr.	Preis €
26 x 96 mm Easy Rhombus® Blackline	sib. Lärche gehobelt, roh	400/510	1000043605	<b>75,33/qm</b>
	hobelrau mit Vergrauungslasur Granit	400/510	1000043606	<b>84,36/qm</b>
	hobelrau mit Vergrauungslasur Basalt	400/510	1000043607	<b>84,36/qm</b>
	hobelrau mit UV Klima Plus	400/510	1000044444	<b>84,36/qm</b>



Blackline Fassadenprofil mit schwarzer Schattennut



ohne Beschichtung



Granit



Basalt



UV Klima Plus

### Fassadenprofil aus Lärche

- ästhetisch
- einfache Montage
- winddicht
- universell

## Lanero Rhombus-Fassadenprofil

Beschreibung	Maße in mm	Art.-Nr.	Preis €
Rhombus-Fassadenprofil mit Nut & Feder, Kanten gerundet, Feder schwarz gefärbt, VEH Top unbehandelt	27 x 96	1000048683	<b>78,12/qm</b>
Rhombus-Fassadenprofil mit Nut & Feder, Kanten gerundet, Feder schwarz gefärbt, VEH Top vorvergraut	Längen auf Anfrage	auf Anfrage	<b>88,87/qm</b>



## Zubehör und Befestigungsmaterial Fassade

Beschreibung	Menge	Länge in mm	Art.-Nr.	Preis €
Easy Rhombus® Eckprofil Natur 60 x 60 mm (sichtbar), sib. Lärche mit schwarzen Ansatzprofilen		300	1000046008	<b>34,36/lfm</b>
		400	1000043608	<b>34,36/lfm</b>
Easy Rhombus® Montagezange			1000043611	<b>148,75/Stk.</b>
Easy Rhombus® Montageklammer für NSI- Montage, inkl. Schrauben 4 / 40 mm Inox	500 Stk./VE, ausreichend f. ca. 23 m <sup>2</sup>		1000043615	<b>151,60/VE</b>
Easy Rhombus® Edelstahl-Fassadenschraube 4,0 x 60 mm TX15, SI-Montage 26 x 96 mm	500 Stk./VE, ausreichend f. ca. 23 m <sup>2</sup>		1000044153	<b>91,25/VE</b>
Easy Rhombus® Edelstahl-Fassadenschraube 4,0 x 60 mm TX15, SI-Montage 26 x 96 mm	200 Stk./VE		1000044154	<b>41,95 /VE</b>
Profilholzschraube V4A mit Bohrspitze und Fräsrippen 3,5 x 40 mm	100 Stk./VE inkl. Spezial-Bit		1000049782	<b>18,75/VE</b>
Profilholzschraube V4A mit Bohrspitze und Fräsrippen 3,5 x 55 mm	100 Stk./VE inkl. Spezial-Bit		1000049783	<b>21,95/VE</b>

**Tip**

Koralan® für die richtige Behandlung finden Sie ab S. 100.







# Bamboo X-treme® Fassadenelement

Als nachhaltiges Baumaterial eignet sich Bambus durch eine hohe Oberflächenhärte, hohe Elastizität und geringem Gewicht. Bamboo X-treme® Fassadenelemente optimieren diese Eigenschaften durch ein einzigartiges Wärmebehandlungs- und Hochverdichtungsverfahren. Bambusstreifen werden dabei gepresst und erhalten so die höchstmögliche Dauerhaftigkeitsklasse in den entsprechenden EU-Normen.

Die Fassadenelemente sind umweltschonend, CO<sub>2</sub>-neutral, brandsicher (Brandschutzklasse B-s1-d0 ohne Imprägnierung) und für anspruchsvolle Anwendungen geeignet.

W. Bockfeld & Sohn  
Holzhandel - Zimmerei - Sägewerk  
**Holz** und mehr...  
tel.: 05381/33-14 [www.bockfeld.de](http://www.bockfeld.de)

Bamboo X-treme®







### Rhombusprofil - sichtbare Verschraubung

Beschreibung	Maße in mm	Länge in mm	Art.-Nr.	Preis €
Bamboo X-treme® Fassadenprofil, Rhombusprofil beids. glatt, Längskante gerundet, Density Thermo, unbehandelt	18 x 137 (132)*	185	1000043993	<b>15,38/lfm</b>
	18 x 75 (70)*	185	BO-DTHT515**	<b>8,80/lfm</b>

### Geschlossenes Profil - verdeckte Verschraubung

Beschreibung	Maße in mm	Länge in mm	Art.-Nr.	Preis €
Bamboo X-treme® Fassadenprofil für geschlossene Fassade, eins. glatt, Längskante gerundet, Density Thermo, unbehandelt	18 x 137 (124,5)*	185	BO-DTHT530**	<b>14,74/lfm</b>

### Falzprofil - Clip-Befestigung

Beschreibung	Maße in mm	Länge in mm	Art.-Nr.	Preis €
Bamboo X-treme® Fassadenprofil, Falzprofil beids. glatt, Längskante gerundet, Density Thermo, unbehandelt	18 x 137 (125)*	185	BO-DTHT500G**	<b>14,52/lfm</b>
	18 x 75 (63)*	185	BO-DTHT505G**	<b>8,80/lfm</b>
Fassaden-Clipse Edelstahl braun, asymmetrisch, inkl. Schrauben für Holz-/Bambus-UK	27 x 22,5 x 9,8	90 Stk./Pack	CLIP-SCREWBX09**	<b>37,80/VE</b>

\* Maße in Klammer nennen die Deckbreite \*\* Bestellware

Weitere Bambus-Profile für  
Ihre Fassade auf Anfrage!



**Tipp**

#### Fassaden mit Bamboo X-treme®

Fassadenelementen benötigen nach der Montage keine regelmäßige Wartung. Die Profile widerstehen Temperaturschwankungen nahezu ohne Schrumpfen und Quellen. Wie alle Harthölzer wird Bambus im Laufe der Zeit grau, wodurch ein attraktives natürliches Aussehen entsteht.



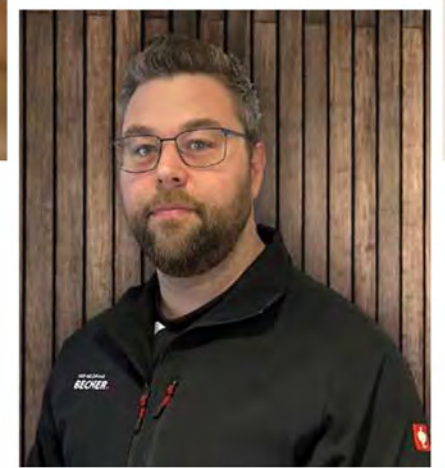

Tipps vom BECHER Garten-Team

## 5 schnelle Fragen

### Terrassenpflege

**Was ist bei der Terrassen-Pflege zu beachten, wenn ... ich meine WPC-Terrasse reinigen möchte?**

**Markus Wiedekind:** Eine spezielle oder regelmäßige Pflege ist nicht erforderlich. Kommt es zu Moos- oder Algenbefall sowie zu Wasserrändern im Bereich von Dachüberständen, reinigen Sie diese Stellen mit warmem Wasser und einer milden Seife. Spezielle WPC-Reiniger, zum Beispiel von OSMO®, sind ideal zur intensiven Reinigung geeignet.

**... ich einen Hochdruckreiniger nutzen möchte?**

**Markus Wiedekind:** Einen Hochdruckreiniger sollte man nur im äußersten Notfall, in der niedrigsten Einstellung, verwenden. Bei zu hohem Druck kann es zu Beschädigungen auf der Oberfläche Ihrer Terrasse kommen. Moos und Algen finden dadurch eine optimale Wachstumsgrundlage. Ich empfehle Bürstenaufsätze, mit denen Sie Ihre Terrasse schonend reinigen können.

**... meine Terrasse möbliert ist?**

**Markus Wiedekind:** Sorgen Sie dafür, dass es nicht zur Bildung von Feuchtigkeitstestern unter den Möbeln kommt und Ihr Terrassenbelag möglichst schnell abtrocknen kann. Blumenkübel z. B. sollten mit leichtem Abstand zum Belag aufgestellt werden.

**... meine Terrasse vergraut?**

**Markus Wiedekind:** Generell ist die Vergrauung ein Selbstschutz des Holzes und schadet Ihrer Terrasse in keiner Weise. Gefällt die Verwitterungsfarbe nicht, kann der ursprüngliche Farbton mittels eines Holzentgrauers wieder annähernd hergestellt und mit einem Terrassen-Öl, z. B. von OSMO®, aufgefrischt werden. Dieser Vorgang sollte etwa alle 1-2 Jahre wiederholt werden.

**... sich kleine blau-graue Flecken gebildet haben?**

**Markus Wiedekind:** Hierbei handelt es sich in der Regel um Eisen-Gerbsäurereaktionen. Bei Holzarten wie z. B. Bangkirai, Garapa oder Lärche können diese Flecken auftreten, wenn beispielsweise mit einer Flex in Nähe der Terrasse gearbeitet wurde. Mit Oxalsäure können Sie die Flecken entfernen und das Holz vergraut ganz natürlich.



**Tipp**

#### Übrigens:

Für die regelmäßigen Reinigung genügen, in der Regel, ein Besen und warmes Wasser aus. Entfernen Sie groben Schmutz, wie Blätter, mit einem Besen. Nach einem Regenschauer kann Dreck oder Blütenstaub auf Ihren Dielen liegen. Sollte die Besenreinigung nicht ausreichen, helfen warmes Wasser und eine Bürste.

**Mein Rat:** Schützen Sie Ihre Terrasse im Vorfeld! Konstruktiver Holzschutz und hochwertige Anstriche helfen Ihren Dielen, Wind und Wetter über Jahre hinweg zu trotzen.



Ab Frühling 2023:

W. Bockfeld & Sohn  
Holzhandel - Zimmerei - Sägewerk

**Holz** und mehr...

tel.: 05381/33-14 [www.bockfeld.de](http://www.bockfeld.de)

# 3D-Showroom.



Entdecken Sie unser Sortiment im digitalen Showroom unter [becher-holz.de/showroom](http://becher-holz.de/showroom)! Ab Frühling wird auch die BECHER Gartenwelt mit einem virtuellen Rundgang erlebbar.



## Zu Gast bei BECHER

Hier erleben Sie unsere Gartenwelt live!



BECHER Gartenwelt in Blieskastel



BECHER Gartenwelt in St. Wendel



BECHER Gartenwelt in Köln

Sie möchten Ihren Garten neu gestalten und wünschen sich **Inspiration** oder einen **persönlichen Fachberater** an Ihrer Seite? Dann besuchen Sie unsere **Gartenausstellungen!** Entdecken Sie unsere attraktive Auswahl an **Terrassendielen, Sichtschutzzäunen, Caports, Kinder-**

**spielgeräten und vielem mehr** – wir beraten Sie dabei gerne. Ihren nächstgelegenen BECHER Standort finden Sie auf der Rückseite dieses Katalogs.

**Wir freuen uns auf Ihren Besuch!**



# Palisaden

Gestalten Sie Ihre Außenbereiche mit massiven Palisaden neu. Ob als Wegbegrenzung, gestufte Gartenanlage, freistehend oder abstützend: Sie geben dem Gebäude ein ganz neues Profil und dazu einen schönen Anblick, denn in der Vertikalen beeindruckt Palisaden durch ihre eigene Ästhetik.

Fragen Sie auch nach  
Robinie-Palisaden

## Kiefer Palisade KDI grün, gefrast

Beschreibung	Länge in cm	Art.-Nr.	Preis €/Stk.
Ø 100 mm	300	1000010948	<b>24,49/Stk.</b>
Ø 100 mm	400	1000010945	<b>36,09/Stk.</b>
Ø 100 mm	500	1000010944	<b>46,69/Stk.</b>
Ø 120 mm	400	1000010946	<b>52,29/Stk.</b>
Ø 120 mm	500	1000010949	<b>68,29/Stk.</b>
Ø 140 mm	300	1000010951	<b>46,49/Stk.</b>
Ø 140 mm	400	1000010950	<b>69,39/Stk.</b>
Ø 140 mm	500	1000042161	<b>88,69/Stk.</b>

## Lärche Palisade gefrast, natur

Beschreibung	Länge in cm	Art.-Nr.	Preis €/Stk.
Ø 100 mm	300	1000037889	<b>40,39/Stk.</b>
Ø 100 mm	400	1000037890	<b>61,99/Stk.</b>
Ø 100 mm	500	1000039835	<b>78,49/Stk.</b>
Ø 120 mm	300	1000037891	<b>49,49/Stk.</b>
Ø 120 mm	400	1000037892	<b>71,99/Stk.</b>
Ø 120 mm	500	1000039836	<b>90,49/Stk.</b>
Ø 140 mm	300	1000037893	<b>63,59/Stk.</b>
Ø 140 mm	400	1000037894	<b>93,59/Stk.</b>
Ø 160 mm	300	1000037895	<b>78,79/Stk.</b>
Ø 160 mm	400	1000038842	<b>118,99/Stk.</b>

### Info

Palisaden sind leicht zu verarbeiten. Ein paar Regeln sind aber zu beachten: Bei Hangverbau mit hohen statischen Belastungen sollten Durchmesser ab 12 cm gewählt werden. Bei lockeren Böden ist eine Magerbeton-Schicht im 2. Drittel der Auffüllung einzubringen, um den Boden zu stabilisieren. Eine solche Einspannung verhindert später das Lösen einzelner Palisaden aus dem Verbund.

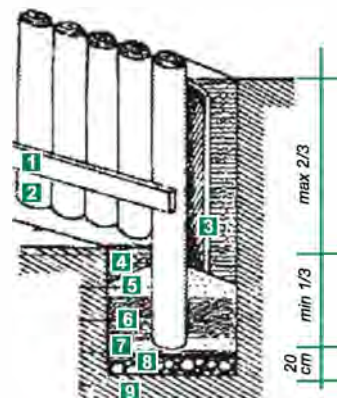

- 1 Richtlatte
- 2 Palisade
- 3 Folie/Dachpappe
- 4 Aushubmaterial
- 5 Magerbeton
- 6 Aushubmaterial
- 7 Magerbeton
- 8 Kies
- 9 Erdreich





Robinie-Palisaden

**Baumpfahl Kiefer** KDI grün, gefräst, gespitzt

Beschreibung	Länge in cm	Art.-Nr.	Preis €/Stk.
Ø 60 mm	200	1000026431	<b>7,39/Stk.</b>
Ø 70 mm	200	1000019879	<b>8,19/Stk.</b>
Ø 70 mm	250	1000019880	<b>9,99/Stk.</b>

**Baumpfahl Fichte** unbehandelt, gespitzt

Beschreibung	Länge in cm	Art.-Nr.	Preis €/Stk.
Ø 46 mm	250	1000047095	<b>3,93/Stk.</b>
Ø 62 mm	250	1000047096	<b>5,22/Stk.</b>
Ø 80 mm	250	1000046633	<b>7,56/Stk.</b>
Ø 80 mm	300	1000047097	<b>9,35/Stk.</b>
Ø 80 mm	350	1000047098	<b>11,48/Stk.</b>
Ø 100 mm	300	1000046632	<b>11,69/Stk.</b>

**Zaunriegel Kiefer halbrund** KDI grün

Beschreibung	Länge in cm	Art.-Nr.	Preis €/Stk.
Ø 80 mm	250	1000044410	<b>8,99/Stk.</b>
Ø 80 mm	300	1000043211	<b>10,99/Stk.</b>

**Pfosten** (auch in anderen Kopffräsuren möglich)

Beschreibung	Maße in cm	Art.-Nr.	Preis €/Stk.
Kiefer KDI grün gehobelt mit Rundkopf	9 x 9 x 95	1000000546	<b>14,99/Stk.</b>
	9 x 9 x 160	1000047151	<b>19,99/Stk.</b>
	9 x 9 x 190	1000000548	<b>31,99/Stk.</b>
Kreuzholz-Pfosten Lärche unbehandelt, gehobelt mit Rundkopf	9 x 9 x 190	1000032116	<b>23,99/Stk.</b>
Kreuzholz-Pfosten Kiefer KDI grün	9 x 9 x Länge nach Verfügbarkeit	1000000811	<b>9,99/lfm</b>
Pfosten Lärche unbehandelt	9 x 9 x 180	1000047153	<b>25,99/Stk.</b>
Kreuzholz Lärche alls. gehobelt	9 x 9 x Länge nach Verfügbarkeit	1000000718	<b>22,25/lfm</b>
Pfosten Fichte Granit	9 x 9 x 190	1000047152	<b>33,99/Stk.</b>



# Attraktive Zäune für Ihren Traumgarten

Sie wünschen sich mehr Privatsphäre im Garten oder auf der Terrasse?  
Oder einen robusten Schutz gegen Wind und Wetter, der gleichzeitig gut  
aussieht? Ob aus Aluminium, Holz, Glas oder WPC – Ihre Ideen lassen  
sich mit unseren Zaunsystemen umsetzen.

Das passende Zubehör finden Sie auf Seite 71.





*W. Bockfeld & Sohn*  
Holzhandel - Zimmerei - Sägewerk

**Holz** und mehr...

tel.: 05381/33-14 [www.bockfeld.de](http://www.bockfeld.de)





*W. Bockfeld & Sohn*  
Holzhandel - Zimmerei - Sägewerk

**Holz** und mehr...

tel.: 05381/33-14 [www.bockfeld.de](http://www.bockfeld.de)

  
**BIOLINE®**

## Zäune aus Gebirgslärche

Nachhaltig angebautes Holz direkt aus  
Südtiroler Wäldern

Entdecken Sie elegantes Holz, das mit attraktiven Maserungen und vielseitigen Anwendungsmöglichkeiten überzeugt. Durch ihre ausgezeichnete Witterungsbeständigkeit und die natürliche Bearbeitung, sind die Zäune der Bioline® besonders robust und langlebig.



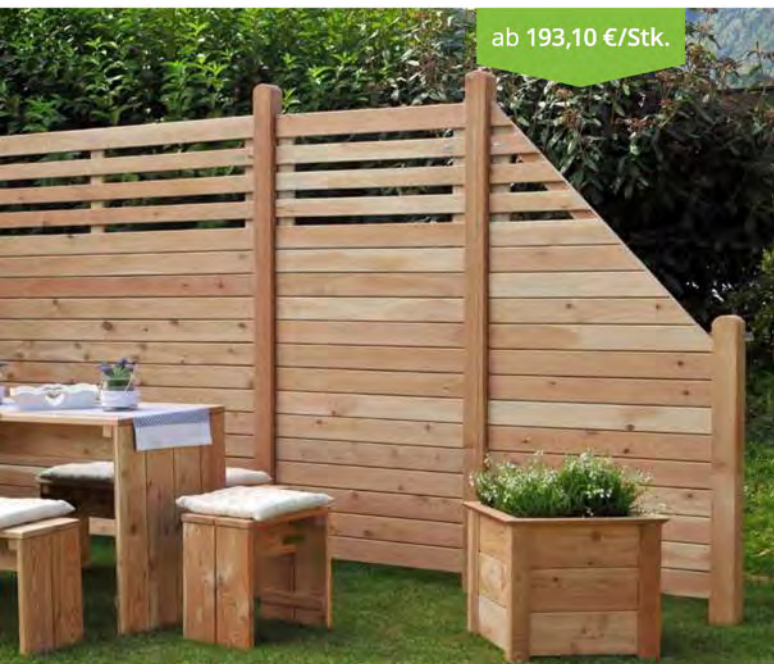

ab 193,10 €/Stk.

# Rankblende Scala

Für eine natürliche Atmosphäre in Ihrem Garten sorgt die Rankblende Scala. Die oberen Sichtfenster, die für Leichtigkeit sorgen, unterstützen Ihre Kletterpflanzen im Wachstum. Die Sichtseite der Rankblende ist STRUKTURA®.



179 x 179 cm



89 x 179 cm



jeweils 89 x 89 x 179 cm

Auch in Lärche vorvergraut und als Sondermaßanfertigung erhältlich.

## Sichtschutz Variant

Diese Zaunelemente schützen Sie nicht nur vor Wind, Sonne und den Blicken durch fremde Personen – schaffen Sie sich Ihre Variante und stellen Sie sich aus den Ablagen, Konsolen und hängenden Pflanzkästen, Ihren ganz persönlichen Sichtschutz zusammen.



89 x 179 cm



119 x 134,3 cm



119 x 179 cm



179 x 179 cm



46 x 22 x 18,6 cm



66 x 22 x 18,6 cm



60 x 5,3 x 7 cm



66 x 18,6 x 9 cm



ab 238,15 €/Stk.

In Lärche vorvergraut, natur und als Sondermaßanfertigung erhältlich.



**BIOLINE®**

## Sichtschutz- zaun Ario

Besonders elegant wirkt Ario durch schmale, schräg gestellte Lamellen und einer Edelstahlschiene als Abdeckung.



179 x 179 cm



89 x 179 cm

Auch in Lärche vorvergraut und als Sondermaßanfertigung erhältlich.



ab 126,20 €/Stk.

## Schwarten- zaun Country

Der rustikale Hingucker! Aus massiver Lärche mit Baumkante ist Country sehr robust und holt Ihnen die ursprüngliche Natur in den Garten. Die Schwarten können auch um 90° gedreht verbaut werden.



179 x 179 cm (vertikal)



179 x 179 cm (horizontal)



119 x 179 cm



89 x 179 cm



Auch in Lärche vorvergraut und als Sondermaßanfertigung erhältlich.



# Sichtschutz- zaun Charme

Wunderbare Eleganz, um Ruhe zu finden oder sich in angenehmer Gesellschaft zu unterhalten.



178,5 x 178 cm



88,5 x 178 cm



88,5 x 89,5 x 178 cm



1178,5 x 178 cm

Auch in Lärche vorvergraut und als Sondermaßenfertigung erhältlich.



obere Rahmenhölzer werden abgerundet

Schlitz- und Zapfenverbindung mit Edelstahlschrauben

Radius von 5°, damit Wasser abfließen kann

Ablaufkanal für Regenwasser, um Staunässe zu verhindern

robuster Rahmen (4,5 x 7 cm) eignet sich auch für Zauntore



## Details, die den Unterschied machen

Die hohe Qualität liegt nicht nur im Material, sondern auch in der Verarbeitung. Jede Edelstahlschraube wird einzeln verschraubt. Regenwasser kann über einen Kanal im Rahmen ablaufen. So ist eine lange Freude an Ihrem Bioline® Zaun garantiert.



Alle weiteren Informationen finden Sie auf [www.pircher.eu](http://www.pircher.eu) oder wenden Sie sich an Ihren Fachberater.





# Madras

Klassiker mit klarer Form! Dicht angeordnete, kleinastige Massivholz-Lamellen aus Fichte, verschaffen den gewünschten Schutz vor Wind und fremden Blicken.





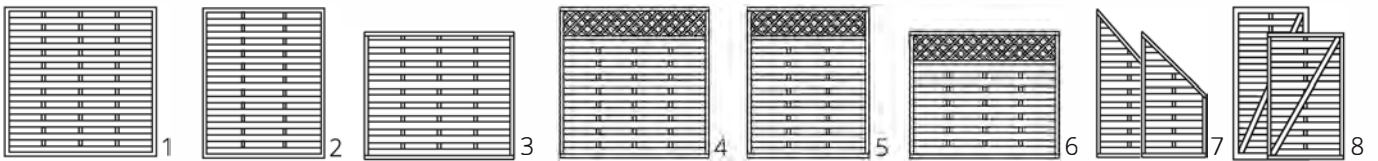

**Madras Sichtschutz\***

Beschreibung	Farbe	Maße in cm	Art.-Nr.	Preis €
1) Dichtzaun Madras Struktur Fichte KDI	Grün	180 x 180	1000041156	<b>79,99/Stk.</b>
2) Dichtzaun Madras Struktur Fichte KDI	Grün	150 x 180	1000041157	<b>78,99/Stk.</b>
3) Dichtzaun Madras Struktur Fichte KDI	Grün	180 x 150	1000041158	<b>78,99/Stk.</b>
4) Dichtzaun Madras Struktur Fichte KDI mit Gitter	Grün	180 x 180	1000041159	<b>99,99/Stk.</b>
5) Dichtzaun Madras Struktur Fichte KDI mit Gitter	Grün	150 x 180	1000041160	<b>98,99/Stk.</b>
6) Dichtzaun Madras Struktur Fichte KDI mit Gitter	Grün	180 x 150	1000041161	<b>98,99/Stk.</b>
7) Dichtzaun Madras Struktur KDI Abschluss	Grün	90 x 180/90 90 x 150/60	1000041238 1000041239	<b>78,99/Stk.</b>
1) Dichtzaun Madras Struktur Fichte	Granit	180 x 180	1000041154	<b>129,99/Stk.</b>
1) und 2) Dichtzaun Madras Struktur Lärche	unbehandelt	1) 180 x 180 cm 2) 150 x 180 cm	1000047155 1000047156	<b>189,99/Stk.</b> <b>188,99/Stk.</b>

\* Auch in anderen Maßen und als Tor (Abb. 8) erhältlich.

Auch in Lärche naturbelassen erhältlich.







## Sichtschutz Toledo

Toledo kombiniert natürliches Lärchenholz mit eleganten Aluminiumpfosten. Der Zaun ist völlig blickdicht und mit 180 x 180 cm großen Elementen eine moderne und ästhetische Sichtschutzvariante.

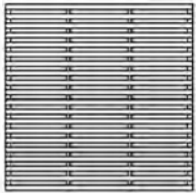

180 x 180 cm



Toledo Lärche



ab 299,99 €/Stk.

## Sichtschutz Venn

Sie möchten einen luftigen Sichtschutz? Venn trägt massive Halbrundleisten und lässt gleichzeitig Raum für Sonneneinfall und Durchsicht - nutzen Sie ihn auch als modernes Rankgitter!

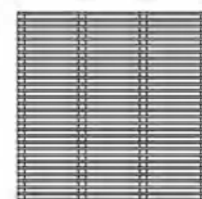

180 x 180 cm

Lärche/Douglasie





# Lamellenzaun Dubai

Dubai Prestige

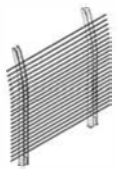

180 x 180 cm

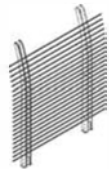

160 x 180 cm

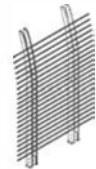

120 x 180 cm

Ob gut geschützt oder lieber etwas luftiger – die Lamellen aus Eukalyptus bieten Ihnen viele Möglichkeiten, um sich in Ihrer grünen Oase wohlfühlen. Der einfach zu montierende Bausatz ist in den Farben Prestige und Vintage erhältlich.



Dubai Vintage



ab 229,99 €/Stk.  
(Fichte grau)

Erhältlich in Lärche/Douglasie  
Natur und Fichte Granit

Limone aus Lärche naturbelassen

# Designzaun Limone



Wind und Sichtschutz für all die, die sich nicht entscheiden wollen: Dank der verstellbaren Lamellen können Sie es luftig leicht oder geschützt haben – mehr Vielfalt geht nicht!

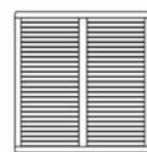

180 x 180 cm



90 x 180 cm

## Interessiert?

Alle weiteren Informationen finden Sie auf [www.joda.de](http://www.joda.de) oder wenden Sie sich an Ihren Fachberater.





## Faaborg II

Als Sichtschutzzaun oder Vorgartenzaun bringt Faaborg II einen Hauch Skandinavien in Ihren Garten. Aus sibirischer Lärche gefertigt, ist der Zaun äußerst widerstandsfähig und setzt mit der natürlichen warmen Farbe einen harmonischen Akzent.

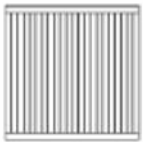

180 x 180 cm



90 x 180 cm



180 x 90 cm



90 x 190 x 90 cm



(180x90 cm-  
Vorgartenzaun)



ab 199,99 €/Stk.  
(90x180 cm,  
Fichte grau-weiß)

## Vario

Ein echter Blickfang! Durch oben angeschrägte Latten, die in Höhe und Breite variieren, ist Vario ein interessanter Hingucker. Erhältlich in 180 cm und 80 cm Höhe, sowie naturbelassen oder in modernem Grauweiß - passen Sie Vario Ihren Anforderungen an.



180 x 180 cm



90 x 180 cm



200 x 80 cm

### Interessiert?

Alle weiteren Informationen finden Sie auf [www.joda.de](http://www.joda.de) oder wenden Sie sich an Ihren Fachberater.





# Zaunbefestigung

Zaunbefestigung				
Beschreibung	Eigenschaften	Maße in mm	Art.-Nr.	Preis €
Pfostenträger H-Form, 5 mm stark	verzinkt	91	1000000523	<b>12,99/Stk.</b>
		101	1000000529	<b>13,99/Stk.</b>
		121	1000000531	<b>15,99/Stk.</b>
		141	1000037225	<b>19,99/Stk.</b>
U-Pfostenträger zum Aufdübeln		91 x 150 x 100 x 60	1000010842	<b>3,95/Stk.</b>
U-Pfostenträger zum Einbetonieren, mit Steindolle		91 x 200 x 200 x 60	1000008813	<b>7,99/Stk.</b>
U-Pfostenlasche zum Einbetonieren, T-Dolle		91 x 200 x 200 x 50	1000012709	<b>7,99/Stk.</b>
U-Pfostenlasche, schwer, zum Aufdübeln, Befestigung außen + Befestigung Dübel Schwerlastanker		91 x 200 x 60 x 50	1000010835	<b>9,99/Stk.</b>
Einschlagbodenhülse, 1,8 mm	feuerverzinkt	90 x 90 x 750	1000008612	<b>11,99/Stk.</b>
Flechtzaunbeschlagn, lose	gelb, verzinkt	80 x 33 x 30 x 38	1000010571	<b>0,99/Stk.</b>
	Edelstahl V2A	80 x 33 x 30 x 38	1000010572	<b>1,99/Stk.</b>
Flechtzaunbeschlagn, 4 St./VE	gelb, verzinkt	28 x 30 x 38	1000008613	<b>2,89/VE</b>
	Edelstahl V2A	28 x 30 x 38	1000000769	<b>6,45/VE</b>
Pfostenschrauben, 8 St./VE	verzinkt	8 x 40	1000008041	<b>3,79/VE</b>
		10 x 50	1000014003	<b>4,99/VE</b>



Pfostenträger H-Form



U-Pfostenträger zum Aufdübeln



U-Pfostenträger mit Steindolle



U-Pfostenlasche mit T-Dolle



U-Pfostenlasche zum Aufdübeln



Einschlagbodenhülse



## Attraktive WPC Zaunfelder für Ihren Traumgarten

Sie wünschen sich mehr Privatsphäre im Garten oder auf der Terrasse?  
Oder einen robusten Schutz gegen Wind und Wetter, der gleichzeitig gut  
aussieht? Ob aus Aluminium, Holz, Glas oder WPC – Ihre Ideen lassen  
sich mit unseren Zaunsystemen umsetzen.

Das passende Zubehör finden Sie auf Seite 75.





TraumGarten

# System WPC Zaunfelder

## System WPC Classic

Zaunfeld-Sets bestehend aus 12 WPC Einzelprofilen (15 x 2 cm) und Profil-Abschlussleisten (oben/unten) aus Aluminium. Die Profile haben zwei unterschiedliche Sichtseiten: eine glatte Seite und eine Seite mit Längsnut. Durch die individuelle Anordnung der Profile im Zaunfeld ergeben sich optisch reizvolle Varianten.





## System WPC XL

Zaunfeld-Sets bestehend aus 6 WPC Einzelprofilen (30 x 2 cm) und Profil-Abschlussleisten (oben/unten) aus Aluminium. Die XL Profile sind doppelt so hoch wie die „Classic“ WPC Profile.



Passende Türen und Tore  
sind auf Anfrage erhältlich.

## System WPC Classic

Beschreibung	Maße in cm	Art.-Nr.	Preis €
 System WPC Zaunfeld-Set Anthrazit, Leiste Anthrazit	178 x 184	1000040990	249,00/Stk.
 System WPC Zaunfeld-Set Anthrazit, Leiste Silber	178 x 184	1000040991	249,00/Stk.
 System WPC Zaunfeld-Set Grau, Leiste Silber*	178 x 184	1000040993	249,00/Stk.
 System WPC Zaunfeld-Set Mandel, Leiste Silber*	178 x 184	1000040994	269,00/Stk.
 System WPC Zaunfeld-Set Sand, Leiste Silber*	178 x 184	1000040995	269,00/Stk.
System WPC Zaun-Anschluss-Set Anthrazit	91 x 184 x 94	1000047127	175,00/Stk.
System WPC Zaun-Anschluss-Set Grau	91 x 184 x 94	1000047130	175,00/Stk.
System WPC Zaun-Anschluss-Set Mandel	91 x 184 x 94	1000047128	175,00/Stk.
System WPC Zaun-Anschluss-Set Sand	91 x 184 x 94	1000047129	175,00/Stk.
System WPC Einzelprofil Anthrazit**	2 x 15 x 178	1000040992	21,95/Stk.

\* Leiste auf Anfrage auch in Anthrazit erhältlich, \*\*Einzelprofile auch in Grau, Mandel und Sand möglich

## System WPC XL

Beschreibung	Maße in cm	Art.-Nr.	Preis €
 System WPC XL Zaunfeld-Set Grau, Leiste Silber	178 x 184	1000040996	249,00/Stk.
 System WPC XL Zaunfeld-Set Anthrazit, Leiste Anthrazit	178 x 184	1000040997	249,00/Stk.
System WPC XL Einzelprofil Anthrazit*	30 x 2 x 178	1000040998	43,90/Stk.

\* Einzelprofile auf Anfrage auch in Grau erhältlich.



# System Rhombus

## Hohe Stabilität und Tore auf Maß

Die Zaunfelder bestehen aus einzelnen, ausgeschäumten Aluminiumprofilen in Rhombus-Form. Im Vergleich zu Echtholzprofilen weisen die beschichteten Aluminiumprofile eine höhere Stabilität auf und können sich kaum verziehen.

Das Modell erlaubt eine leichte Einsicht, aber bietet dennoch ausreichenden Sichtschutz. Die Höhe des Zauns können Sie durch die Profilanzahl variieren, die Breite durch bauseitiges Ablängen. So lässt sich der Zaun auf Ihre individuellen Wünsche anpassen.

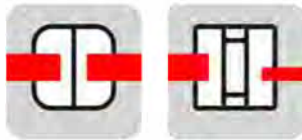

Befestigung mit Systemposten



System Rhombus Lärche Glas matt

kürzbar



Weitere Glasarten  
auf Anfrage erhältlich.

System Rhombus Lärche Glas matt

## System Rhombus

Beschreibung	Maße in cm	Art.-Nr.	Preis €
Lärche	180 x 180	1000047131	<b>399,00/Stk.</b>
Aluminiumprofil	60 x 180	1000047132	<b>139,00/Stk.</b>
Anthrazit	180 x 180	1000047133	<b>349,00/Stk.</b>
Aluminiumprofil	60 x 180	1000047134	<b>129,00/Stk.</b>

Auch in den Farben Weiß, Silber,  
Vintage-Oak und Bambus erhältlich.

## System Glas

Beschreibung	Maße in cm	Art.-Nr.	Preis €
System Element Glas Matt Rechteck 8 mm Sicherheitsglas nach EN12150. Nur für bodennahen Einbau geeignet.	120 x 180	1000047135	<b>269,00/Stk.</b>
	90 x 180	1000047136	<b>219,00/Stk.</b>





Pfosten BASIC anthrazit



Eckpfosten BASIC anthrazit



Pfosten BASIC silber



Eckpfosten BASIC silber



Verbundanker

**System Profil-Abschlussleisten für SYSTEM WPC Classic und XL**

Beschreibung	Farbe	Maße in cm	Art.-Nr.	Preis €
System Abschluss oben	Anthrazit	173,5 x 2 x 3	1000041015	19,95/Stk.
System Abschluss unten	Anthrazit	179 x 2 x 3	1000041016	19,95/Stk.

Sie benötigen eine andere Pfostenlänge?  
Fragen Sie Ihren Fachberater.

**System Pfosten und Zubehör**

Beschreibung	Farbe	Maße in cm	Art.-Nr.	Preis/Stk.
System Pfosten BASIC zum Aufschrauben	Anthrazit	105 x 7,3 x 6,6	1000040999	64,90/Stk.
		193 x 7,3 x 6,6	1000041000	79,90/Stk.
System Pfosten BASIC zum Aufschrauben	Silber	105 x 7,3 x 6,6	1000041009	64,90/Stk.
		193 x 7,3 x 6,6	1000041010	79,90/Stk.
System Eckpfosten BASIC zum Aufschrauben	Anthrazit	105 x 7,3 x 6,6	1000041001	64,90/Stk.
		193 x 7,3 x 6,6	1000041002	89,90/Stk.
System Eckpfosten BASIC zum Aufschrauben	Silber	105 x 7,3 x 6,6	1000041011	64,90/Stk.
		193 x 7,3 x 6,6	1000041012	89,90/Stk.
System Pfosten BASIC für den Erdverbau	Anthrazit	150 x 7,3 x 6,6	1000041005	49,90/Stk.
		240 x 7,3 x 6,6	1000041006	59,90/Stk.
System Pfosten BASIC für den Erdverbau	Silber	150 x 7,3 x 6,6	1000041013	49,90/Stk.
		240 x 7,3 x 6,6	1000041014	59,90/Stk.
System Eckpfosten BASIC für den Erdverbau	Anthrazit	240 x 7,3 x 6,6	1000041007	89,90/Stk.
		298 x 7,3 x 6,6	1000041008	109,00/Stk.
System Eckpfosten BASIC für den Erdverbau	Silber	240 x 7,3 x 6,6	1000042261	89,90/Stk.
System Klemm-Pfosten	Anthrazit	192,5 x 8 x 8	1000047141	119,00/Stk.
	Silber		1000047142	119,00/Stk.
System Träger Klemm-Pfosten für Erdverbau		110	1000047143	29,95/Stk.
System Träger Klemm-Pfosten zum Aufschrauben		61	1000047144	29,95/Stk.
System U-Montageprofil (für 20 mm Profile)	Silber	192	1000042715	31,95/Stk.
	Anthrazit		1000042716	31,95/Stk.
Verbundanker Set 8 Gewindestangen Montagemörtel für 2 Aufschraubträger			1000041003	39,95/Stk.
Montageadapter L-Form für Aufschraubanker*			1000041004	31,95/Stk.

\* Preisgleich: Eck-Montageadapter



Zäune, Einzel- und Doppeltore  
auch auf Maß erhältlich

**W. Bockfeld & Sohn**  
Holzhandel - Zimmerei - Sägewerk

**Holz** und mehr...  
tel.: 05381/ 33-14 [www.bockfeld.de](http://www.bockfeld.de)



**TraumGarten**

## WPC Zäune

Moderne Zäune in klassischer oder ausgefallener Optik aus pflegeleichtem WPC.

Design WPC Alu

### Design WPC-Zaun mit Alurahmen

Beschreibung	Farbe	Maße in cm	Art.-Nr.	Preis €
Design WPC-Zaun mit Alurahmen	Anthrazit	180 x 180	1000047148	<b>319,00/Stk.</b>
		90 x 180	1000047149	<b>239,00/Stk.</b>
Design WPC-Zaun-Anschluss mit Alurahmen		90 x 180/90	1000047150	<b>249,00/Stk.</b>

### Pfosten und Zubehör Design WPC-Zaun

Beschreibung	Farbe	Maße in cm	Art.-Nr.	Preis €
Verbundanker Set 8 Gewindestangen Montagemörtel für 2 Aufschraubträger			1000041003	<b>39,95/Stk.</b>
Montageadapter L-Form für Aufschraubanker*			1000041004	<b>31,95/Stk.</b>
Metallpfosten, Erdverbau inkl. Pfostenkappe	Anthrazit	7 x 7 x 240	1000047146	<b>89,90/Stk.</b>
		7 x 7 x 150	1000047147	<b>64,90/Stk.</b>
Metallpfosten zum Aufschrauben mit Bodenplatte	Silber	7 x 7 x 195	1000033274	<b>89,90/Stk.</b>
		7 x 7 x 105	1000038322	<b>64,90/Stk.</b>
Elementhalter für verdeckte Montage, 6er-Set	Edelstahl		1000047145	<b>19,95/Stk.</b>

\* Preisgleich: Eck-Montageadapter



# Carports nach Maß

Für individuelle Wünsche

Zu jedem Stil, Geschmack und Platzbedarf kann das passende Traumcarport gefertigt werden. Entdecken Sie unzählige Gestaltungsmöglichkeiten für Ihre Ideen!



Möln Sondermodell



Modell „Flensburg“ Natur



Modell „Flensburg“ Natur



Modell „Frankfurt“



Modell „Minden Classic“



# Heidelberg F

## Flachdach

„Less is More“ - weniger Pfosten, weniger Montageaufwand und weniger sichtbare Verschraubung dank SPAX Vollgewinde. Elegant, stabil, bequem!

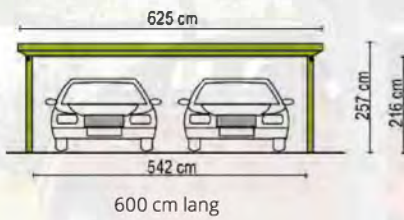

Heidelberg F Fichte KVH/NSi Master

# Wismar

## Satteldach 22°

Das Carport Wismar mit 22° Satteldach überzeugt durch seine bequeme Einfahrtsbreite. Ab Größe M lässt sich ein praktischer Geräteraum integrieren.

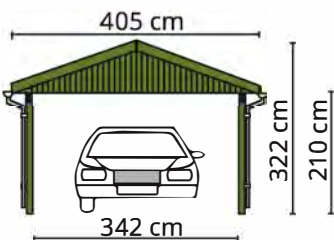

ab 3.699,99 €  
(KDI kurz, ohne Dachpfannen und Entwässerung)

Modell LD-Wismar, Kammer 06



# Kiel

## Walmdach 22°

Das solide Massivholz-Carport Kiel mit freitragendem 22° Walmdach ermöglicht komfortables Einparken mit einer Einfahrtsbreite von 442 cm. Mit optionalen Extras gestalten Sie Ihr persönliches Unikat!

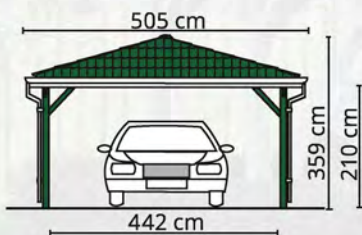

Modell: Kiel MD; Kammer: 09

# City-Carport-3

## Mit viel Parkraum für Zwei

Die schlichte, geradlinige Form dieser Flachdach-Konstruktion wird durch eine einteilige Blende hervorgehoben. Ein wartungsfreies EPDM-Foliendach und die Holz Ausführung Master Fichte KVH/NSI Konstruktionsvollholz unterstreicht die Qualität dieser Carport-Konstruktionen.

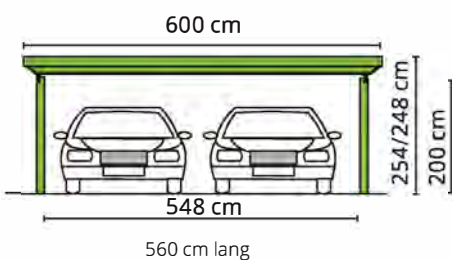
ab 6.299,99 €  
(Fichte-KVH kurz, Foliendach)

Modell: „City-Carport-3“

### Interessiert?

Fragen Sie auch nach Caravan-Modellen!  
Alle weiteren Informationen finden Sie auf [www.joda.de](http://www.joda.de) oder wenden Sie sich an Ihren Fachberater.



(unbehandelt, ohne Fußboden,  
ohne Dachpappe)**JODA**<sup>®</sup>  
HAUS & GARTEN

## Skanderborg

### Raum für Ihre Projekte

Das klassische Gartenhaus! Auf 2 x 2 m bietet Skanderborg ausreichend Platz für Ihre Ideen. Die Gesamthöhe von 2,24 m des modernen Pultdachs ermöglicht eine Stehhöhe ab 1,98 m. Skanderborg wird Ihnen als bereits weit vorgefertigter Bausatz inklusive Tür mit verglastem Fenster und Sprossenaufsatz geliefert.

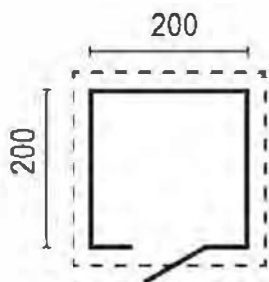
Alle Blockhäuser werden als  
Bausatz in naturbelassener  
Fichte geliefert.ab 2.099,99 €  
(unbehandelt, ohne Fußboden,  
ohne Dachpappe)

## Stavanger

### Das traditionelle Gartengerätehaus

Das Gartengerätehaus Stavanger eignet sich perfekt als Geräteschuppen für den Garten. Durch die große Doppeltür bei diesem Holzgeräteehaus bringen Sie auch großes Gartenzubehör oder Fahrräder einfach unter. Ein Blickfang: die 177 cm breite Doppelflügel-Tür mit Echtglas Fenstern und traditionellen Sprossendesign!

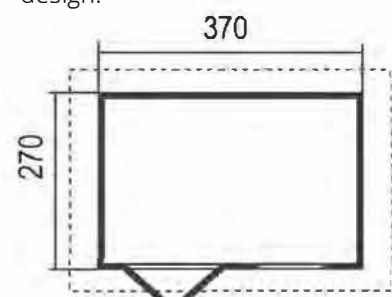



ab 2.699,99 €  
(unbehandelt, ohne Fußboden,  
ohne Dachpappe)

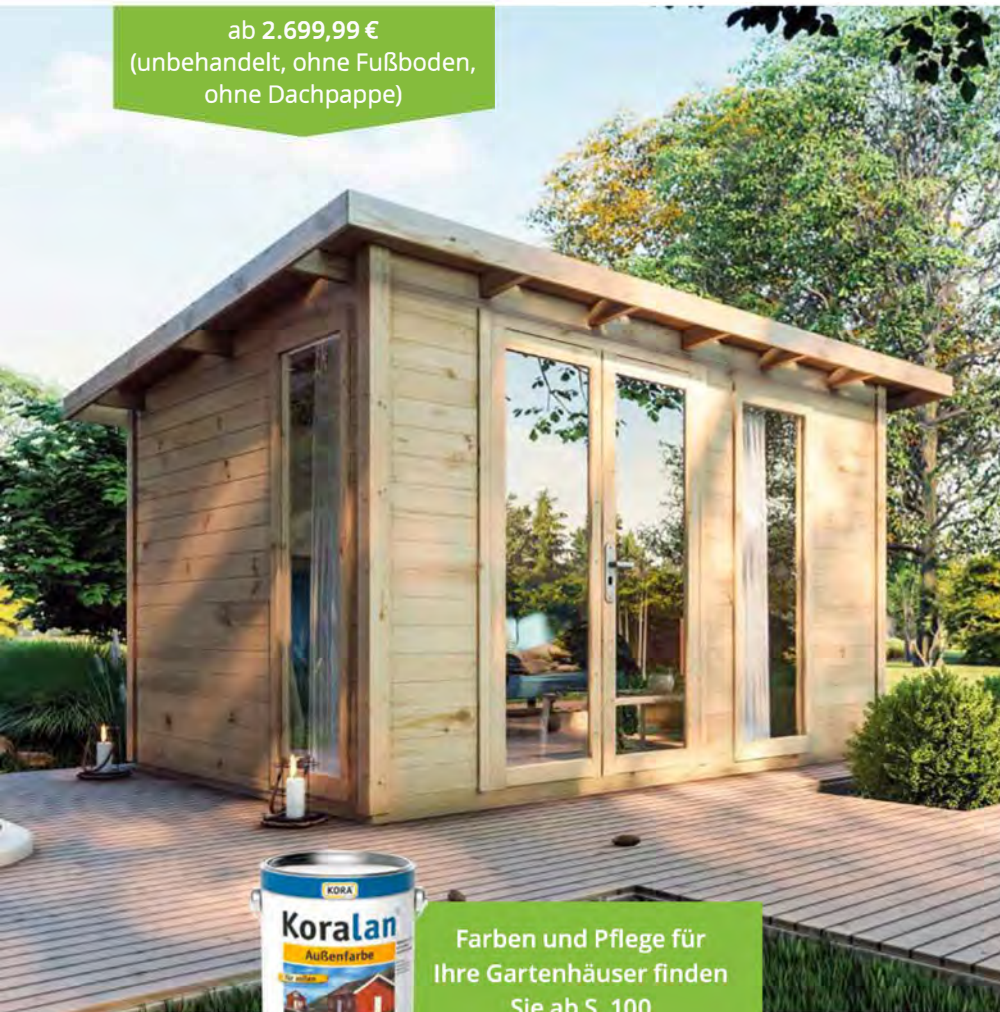

Farben und Pflege für  
Ihre Gartenhäuser finden  
Sie ab S. 100

## Adendorf

### Ihr Rückzugsraum im Grünen

Lassen Sie die Sonne in Ihr Gartenhaus! Zwei Fenster, beste nordische Fichte und ein modernes Pultdach – Adendorf ist ein wahrer Hingucker und bietet ausreichend Platz für die individuelle Nutzung. Das schöne Gartenhaus erhalten Sie naturbelassen, als Bausatz zur einfachen Montage.

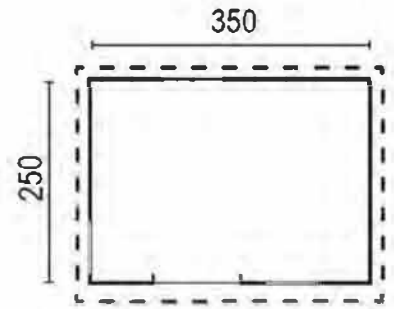

## Aalborg II

### Wohnraum für Ihren Garten

Aalborg II ist mit seinen ca. 12 m<sup>2</sup> Nutzfläche ein geräumiges, aber kompakt wirkendes Gartenhaus. Die umlaufende breite Dachblende setzt einen deutlich modernen Akzent. Unter dem flachen Pultdach unterstreicht die breite Doppeltür mit Echtverglasung und aufgesetzten Sprossen den zeitgemäßen Eindruck – ein echter Blickfang!

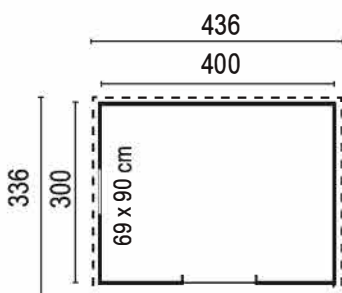

ab 2.999,99 €  
(unbehandelt, inkl. Fußboden,  
inkl. eine Lage Dachpappe)



Gestaltungsbeispiel, bauseits mit Farben aus dem Joda®color Programm gestrichen.



# Palmako

LEMEKS GROUP

## Gartenhäuser aus edelster, nordischer Fichte

Freude für Ihr Paradies im Grünen

Holz ist einer der wärmsten, natürlichsten, angenehmsten und nachhaltigsten Werkstoffe. Mit Gartenhäusern von Palmako holen Sie sich diese hervorragenden Eigenschaften in Ihre Gartenoase. Wählen Sie aus einem vielfältigen Sortiment und optionalem Zubehör, um Ihr Traumgartenhaus zu finden – charakterstark und zeitlos.

W. Bockfeld & Sohn  
Holzhandel - Zimmerei - Sägewerk  
**Holz** und mehr...  
tel.: 05381/ 33-14 [www.bockfeld.de](http://www.bockfeld.de)





ab 2.790,00 €  
(unbehandelt, inklusive  
Boden, ohne Zubehör)



# Claudia

## Satteldach

Das Gartenhaus Claudia überzeugt durch eine breite Glasfront, die viel Sonnenlicht hereinlässt. Wählen Sie das naturbelassene Fichtenholz, können Sie Ihr Gartenhaus farblich ganz nach Ihren Wünschen gestalten.

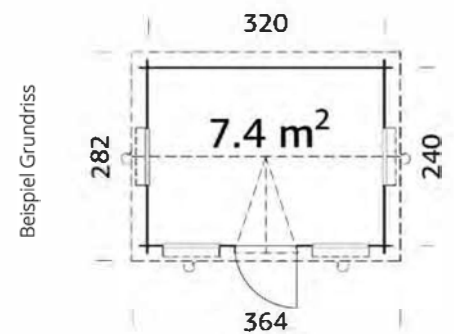

unbehandeltes Holz



Grau tauchgrundiert



Hellbraun tauchgrundiert

## Optionales Zubehör:

2 Rollen Dachpappe & SBS-Dacheindeckung, 6 Pakete Schindeln, Dachpappennägel, Regenrinnen, Anbauschuppen, Schleppdach, zusätzliche Türen und Fenster.



**Tipp**

Alle weiteren Informationen finden Sie auf [www.palmako.de](http://www.palmako.de) oder wenden Sie sich an Ihren Fachberater.



(unbehandelt, inklusive  
 Boden, ohne Zubehör)



## Palmako

LEMEKS GROUP

### Caroline

#### Flachdach

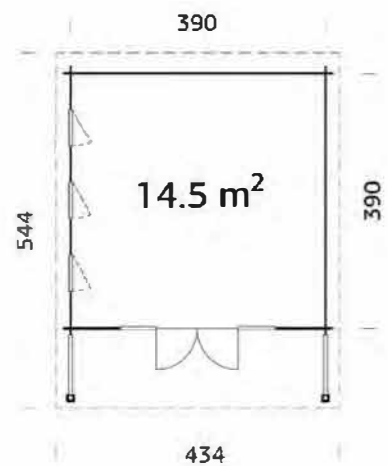
Hell, modern und funktional: Das neue Modell Caroline besticht durch seine attraktiven Lamellen, die den Eingangsbereich umrahmen und vor unerwünschten Blicken schützen. Ein Highlight sind die beweglichen Jalousien-Elemente der seitlichen Fenster, welche sich in Laufschielen bewegen lassen.



#### Optionales Zubehör:

4 Rollen Dachpappe & SBS-Dacheindeckung, Dachpappennägel, EPDM, Regenrinnen, zusätzliche Türen und Fenster.



ab 9.990,00 €  
(unbehandelt, inklusive  
Boden, ohne Zubehör)



# Grace

## Modern Look

Das Premiumhaus Grace beeindruckt durch eine spannende, gradlinige Optik und die innovative Wandkonstruktion. Die Paneele aus Brettschichtholz sind absolut stabil, besonders langlebig und wetterfest. Fenster und Türen haben Wohnraumqualität. Grace gibt Ihnen Raum für vielfältigste Möglichkeiten!

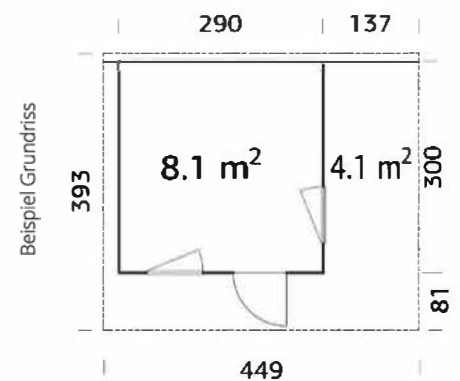

### Optionales Zubehör:

3 Rollen Dachpappe & SBS-Dacheindeckung, Dachpappennägeln, EPDM, Regenrinnen, zusätzl. Türen und Fenster.



**Tipp**

Alle weiteren Informationen finden Sie auf [www.palmako.de](http://www.palmako.de) oder wenden Sie sich an Ihren Fachberater.



# Palmako

LEMEKS GROUP

## Nordic-Häuser

Eine tolle Alternative zum traditionellen Gartenhaus

Diese Häuser im zeitgemäßen Stil, in skandinavischer Optik und Qualität sind eine gute Wahl für einen Garten in der Stadt. Die Modelle der Nordic-Häuser gehören zu den modernsten und innovativsten Häusern von Palmako.

Nordic Haus Ly



Die vorgefertigten, von innen mit Windschutzfolie bedeckten Wandelemente machen die Häuser extrem witterungsbeständig, besonders gegen Regen und Wind. Es besteht die Möglichkeit, Versorgungsleitungen und eine 70 mm starke Dämmschicht in die Gefächer einzubringen. Die Innenseite wird anschließend mit OSB Platten verschlossen. Alle Häuser haben eine ISO-Verglasung und nach außen öffnende Fenster.

**Türen von Nordic-Häusern haben eine Isolierung aus 40 mm EPS (expandiertes Polystyrol), welche sie besonders witterungsbeständig macht. (Abb.1)**

1. Sperrholz 10 mm
2. Sperrholz 10 mm
3. EPS 50 -40 mm Isolierung
4. Holzgerüst 40 x 40 mm
5. Leimholzrahmen 44 x 105 mm
6. Holzschwelle 28 x 93 mm
7. Scharnier 115 x 84 x 3 mm (3x)
8. 565 Schloss und Schlosskasten

Die Gesamtelementstärke bei den Nordic-Häusern beträgt 88 mm. Hier sehen Sie den Querschnitt eines Elements, sodass Sie besser erkennen können, wie diese Elemente aussehen und woraus sie bestehen: (Abb.2)

1. 34 x 70 mm Rahmen
2. Windschutzfolie
3. 18 mm fein-sägerauhe Verkleidung

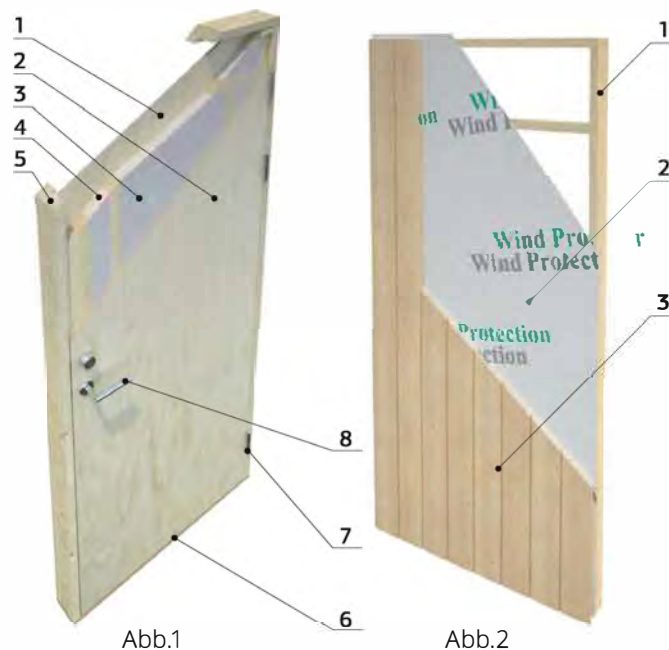

### Info

Bitte fragen Sie bei Ihrer Gemeindeverwaltung nach, ob Sie für Ihr Objekt eine Baugenehmigung benötigen. Das ist von Bundesland zu Bundesland unterschiedlich und kann daher pauschal nicht beantwortet werden.



# Emilia

## Glashaus

Das Gewächshaus der Superlative! Auf sonnendurchfluteten 19.1 m<sup>2</sup> haben Sie den perfekten Raum zur Anzucht von Pflanzen, oder einen sonnigen Rückzugsort zum Entspannen.

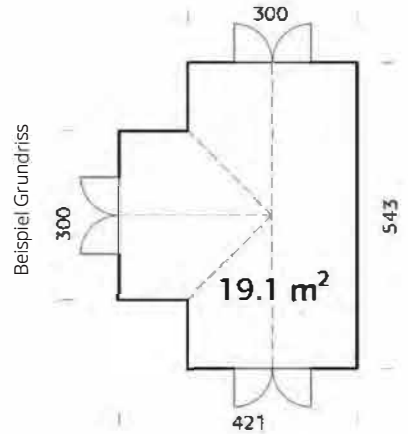

ab 6.490,00 €

(Sämtliche Hölzer sind Kesseldruck grau imprägniert, inkl. Dachentlüfter, ohne Fußboden. Der Firstbalken besteht aus Leimholz.)

# Anette

## Saunafass Oval

Holen Sie sich das finnische Saunaerlebnis in den eigenen Garten: zwei-stöckige Dampfbadbänke, Saunavorraum und Sitzbänke im Freien bieten Entspannung pur! (Der Sauna-Ofen ist ein optionales Extra!)

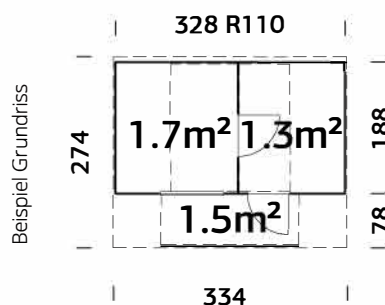

ab 5.290,00 €  
(unbehandelt, ohne Zubehör)



Alle Informationen und weitere Saunamodelle finden Sie auf [www.palmako.ee/de](http://www.palmako.ee/de) oder wenden Sie sich an Ihren Fachberater.



ab 8.249,00 €

W. Bockfeld & Sohn  
Holzhandel - Zimmerei - Sägewerk

**Holz** und mehr...

tel.: 05381/ 33-14 [www.bockfeld.de](http://www.bockfeld.de)



## CasaNova®

**Einzigartige Flexibilität**

Design trifft auf Funktionalität: Das High-End-Metallgebäude mit isolierten Seitenwänden lässt sich vielseitig einsetzen und passt sich exakt Ihren Vorstellungen an. Ob Stauraum, Wellness-oase oder Werkstatt – alles ist möglich!

Konfigurieren Sie aus 9 Größen, 3 Farben und unzähligen Möglichkeiten Ihr CasaNova®!





## Neo

### Das Biohort Top-Produkt

Ein moderner Hingucker dank glatter Seitenwände und elegantem Lichtband in der Tür. Mit Neo holen Sie sich Qualität in Bestform in Ihr Zuhause, die höchste Sicherheitsstandards erfüllt!

Neo ist in verschiedenen Größen, mit Standardtür oder Doppeltür erhältlich.

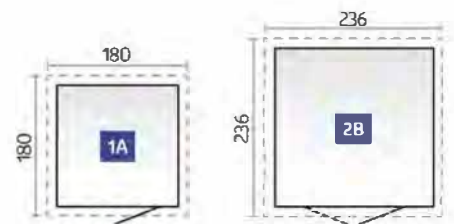

## HighLine®

### Erfüllt höchste Ansprüche

Edles Industriedesign in beeindruckender Form: Mit dem modernen Flachdach und der integrierten Rundum-Oberlichter setzt das HighLine® starke Akzente. Für optimale Sicherheit sorgt die 3-fach Verriegelung mit einem robusten Zylinderschloss.

HighLine® ist in verschiedenen Größen, mit Standardtür oder Doppeltür erhältlich. Jetzt auch mit Seitendach!



Neu: jetzt auch mit Seitendach!

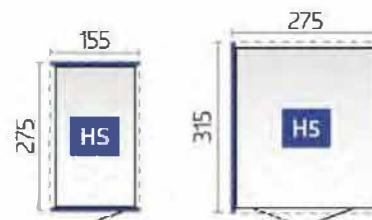



# Panorama®

Lichtstärke in ihrer schönsten Form

Moderne Leichtigkeit für eine flexible Gartengestaltung: Das Satteldachmodell Panorama® überzeugt durch seine umlaufenden Oberlichte aus Acrylglas und die individuellen Ausstattungsoptionen – perfekt für hohe Ansprüche!

Panorama® ist in verschiedenen Größen, mit Standardtür oder Doppeltür erhältlich.



ab 399,00 €  
(Wandmontage)

# BikeLift®

Der innovative Lift für jedes Fahrrad

Der BikeLift® zieht Fahrräder wie von selbst vertikal die Wand hinauf: mühelos und mit bis zu 49 % Platzersparnis. Mit wenigen Handgriffen wird der Fahrradlift an Wänden, im Carport oder Ihrem Biohort Gerätehaus montiert.

Fahrrad einhaken, drücken und schon wird jedes Fahrrad, bis zu einem Gewicht von 30 kg, nach oben gezogen.







## HochBeet

Edles Design für beste Ernte

Das stilvolle Hochbeet bietet höchste Funktionalität und schützt Ihre wertvolle Ernte vor Nagern. Raffinierte Details und der einfache Aufbau ohne sichtbare Verschraubungen machen HochBeet zu einem Highlight in Ihrem Garten!

HochBeet ist in verschiedenen Größen und Farben sowie mit optionalem Zubehör erhältlich.



## Belvedere®

Schlanker Blickfang für Terrasse & Co.

Mit nur 0,5 Meter Breite ist das Pflanzbeet Belvedere® der perfekte Raumtrenner zwischen Terrasse und Garten. Aber auch auf dem Balkon passt sich das stilvolle Hochbeet optimal an Ihre Wünsche an.

Belvedere® ist in sieben Größen, drei verschiedenen Höhen und drei Farben erhältlich.



Zwischenboden und Vorbereitung für Bewässerungsanlagen gehören zur Grundausstattung.



Für alle Biohort Produkte gilt: 20 Jahre Garantie, lebenslange Wartungsfreiheit und die Lieferung frei Haus. Alle weiteren Informationen finden Sie auf [www.biohort.com/de](http://www.biohort.com/de) oder wenden Sie sich an Ihren Fachberater.







## Spielsystem

Das Spielturm-System  
zum Klettern, Rutschen, Spielen,  
Schaukeln und mehr

Bauen Sie Ihrem Kind mit weit über 80 Bauteilen eine individuelle Spielwelt! Mit den Start-Sets „Spielturm“ oder „Giga-Turm“ und dem WINNETOO Baukasten planen und bauen Sie ganz nach Wunsch und Platzangebot in Ihrem Garten.

Ein einzigartiges System mit wahnsinnig vielen Varianten – lassen Sie Kinderträume mit diesen Produkten wahr werden!





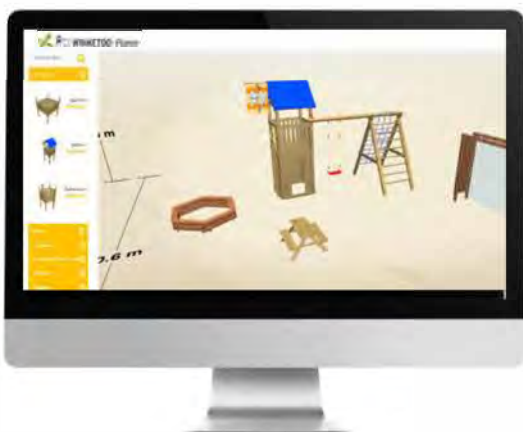

## Holzspielgeräte online planen

Planen Sie jetzt individuell für jede Gartengröße. Ob Spielurm oder Schaukel-Anlage, mit dem WINNETOO Spielsystem Online-Planer von TraumGarten lassen sich Ihre Projekte einfach visualisieren.

- 3D Ansicht der WINNETOO Spielanlage
- Hinweise zu Sicherheit, Materialeigenschaften und Pflege

[www.becher-holz.de/spielsysteme](http://www.becher-holz.de/spielsysteme)



**Vielfältige Möglichkeiten mit WINNETOO**  
– wählen Sie die individuellen Elemente  
nach Ihren Wünschen aus





ab 1.199,99 €

W. Bockfeld & Sohn  
Holzhandel - Zimmerei - Sägewerk

**Holz** und mehr...

tel.: 05381/ 33-14 [www.bockfeld.de](http://www.bockfeld.de)



# Kinderspielhäuser

Mit diesen Spielhäusern werden Kinderträume wahr! Die liebevollen Details machen den Unterschied: ob eigener Blumenkasten vor dem Fenster, eigener Briefkasten am Haus oder Fenster, die sich öffnen lassen – Ihre Kinder werden diese Häuser lieben!



Spielhaus Elsa



ab 599,99 €  
(ohne Boden)

Spielhaus Ida, rot/weiß



ab 499,99 €

Spielhaus Totte



## Sandkasten Moritz

Der Sandkasten „Moritz“ mit praktischer Holzabdeckung bietet viel Platz zum kreativen Spielen. Das Besondere: ein integriertes Matschfach für Wasserspiele!



ab 599,99 €



## Robinien Doppelschaukel

Die Doppelschaukel Mia bietet gleich zwei Kindern Spaß am Schaukeln und ist dabei ein wahrer Blickfang: Der Bausatz ist aus naturgewachsenen Hartholz Stämmen gefertigt.



**Tipp**

Alle weiteren Informationen finden Sie auf [www.joda.de](http://www.joda.de) oder wenden Sie sich an Ihren Fachberater.



**osmo**<sup>®</sup>  
...in form und farbe

## Terrassen-Öle

Für die individuellen Anforderungen  
von zahlreichen Nadel- und Edelhölzern

Besonders Holz-Terrassendecks und -Gartenmöbel sind der natürlichen Witterung ausgesetzt und benötigen daher Schutz und Pflege – am besten auf Naturölbasis. Osmo<sup>®</sup> Terrassen-Öle glätten die Holzoberfläche und machen sie wasser- und schmutzabweisend. Die Terrassen-Öle gibt es in neun transparent pigmentierten Varianten und einer farblosen Variante im Glanzgrad seidenmatt. Ein Liter reicht bei einem Anstrich für ca. 24 m<sup>2</sup>.





je 0,75 l-Gebinde 25,49 € (33,99 €/l)  
je 2,5 l-Gebinde 77,95 € (31,18 €/l)

**Terrassen-Öle**

Beschreibung	Farbe	
Bangkirai-Öl	Dunkel	016
Douglasien-Öl	Naturgetönt	004
Garapa-Öl	Naturgetönt	013
Lärchen-Öl	Naturgetönt	009
Massaranduba-Öl	Naturgetönt	014
Teak-Öl	Farblos	007
Terrassen-Öl	Grau	019
Terrassen-Öl	Mooreiche	021
Thermoholz-Öl	Naturgetönt	010



Anti-Rutsch  
Terrassen-Öl farblos  
0,75 l-Gebinde **33,49 €** (44,65 €/l)  
2,5 l-Gebinde **95,95 €** (38,38 €/l)



Gard Clean  
Grünbelagentferner farblos  
1,0 l-Gebinde **21,49 €**



Holzterrassen-Reiniger  
1,0 l-Gebinde **13,99 €**

Fragen Sie auch nach unseren 25 l-Gebinden.

**Zubehör**

Beschreibung	Maße in mm	Art.-Nr.	Preis €
Terrassenstreichbürste mit Handgriff	150	100000708	41,49/Stk.



**Tipp**

Profitieren Sie von hoher Ergiebigkeit – ideal für das Handwerk! Erzielen Sie bis zu 50 % mehr Flächenleistung.





## Farbe und Schutz für Ihr Holz

**Farbige Vielfalt und unübertroffene Haltbarkeit  
- für alle Witterungsbedingungen!**

Schützen und gestalten Sie Ihre Holzfassaden, Balkone, Zäune sowie Gartenhäuser und Carports mit den Osmo® Landhausfarben auf Naturölbasis. Profitieren Sie von einer großen Farbvielfalt und deckend seidenmattem Ergebnis, das Ihnen lange Freude bereiten wird.

Sie möchten Ihr Holz im Garten schützen, aber nicht deckend streichen? Die Einmal-Lasur HS Plus von Osmo® verleiht Ihrem Holz ein seidenmattes Finish und schützt gleichzeitig vor Witterung und UV-Strahlung nach nur einem Anstrich!





### Landhausfarbe

Farbe	Farbe	Farbe
Anthrazitgrau	2716	
Dunkelbraun	2607	
Elfenbein	2204	
Fichtengelb	2203	
Karminrot	2311	
Kieselgrau	2708	
Labrador-Blau	2501	
Lichtgrau	2735	
Mittelbraun	2606	
Nordisch Rot	2308	
Royal-Blau	2506	
Schwarzgrau	2703	
Sonnengelb	2205	
Steingrau	2704	
Tannengrün	2404	
Taubenblau	2507	
Verkehrsgrau A	2742	
Weiß	2101	
Zeder/Rotholz	2310	

je 0,75 l-Gebinde 35,49 € (47,32 €/l)  
je 2,5 l-Gebinde 106,00 € (42,40 €/l)



### Einmal-Lasur HS Plus

Farbe	Farbe	Farbe
Basaltgrau	9203	
Ebenholz	9271	
Eiche	9241	
Eiche hell	9206	
Kiefer	9221	
Lärche	9236	
Nußbaum	9261	
Patina	9205	
Quarzgrau	9207	
Palisander	9264	
Rotzeder	9235	
Silberpappel	9212	
Teak	9262	
Weiß	9211	

je 0,75 l-Gebinde 39,49 € (52,65 €/l)  
je 2,5 l-Gebinde 123,00 € (49,20 €/l)



**Tipp**

Beide Produkte sind biozidfrei und ohne Konservierungsstoffe – perfekt geeignet für Spielgeräte und Gartenmöbel.





Auch in Groß-Gebinden erhältlich.



# Koralan®

## Alles für den optimalen Holzschutz und attraktive Fassaden

Sie wünschen sich einen neuen, wetterfesten Anstrich für Ihr Nordic-Gartenhaus? Oder Sie sind auf der Suche nach einem perfekten Finish für Ihre Fassade? Dann treffen Sie mit den Produkten von KORA® Holzschutz die richtige Wahl. Holzveredelung und Schutz vor Wind und Wetter, auch mit zusätzlichem Schutz vor Bläue- und Schimmelpilzbefall: KORA® bietet Ihnen für jeden denkbaren Einsatzbereich die passende Premium-Holzschutzlösung.

\* Biozidprodukte vorsichtig verwenden. Vor Gebrauch stets Etikett und Produktinformationen lesen.

### Holzschutz

Beschreibung	Größe	Preis €
Koralan® Außenfarbe	0,75 l	<b>24,90</b> (33,20/l)
	2,50 l	<b>59,90</b> (23,96/l)
Koralan® Holzöl Spezial*	0,75 l	<b>25,90</b> (34,53/l)
	2,50 l	<b>58,90</b> (23,56/l)
Koralan® Imprägnier-Grund Farblos*	0,75 l	<b>16,90</b> (22,53/l)
	2,50 l	<b>35,90</b> (14,36/l)
Koralan® Isolierfarbe, Weiß	0,75 l	<b>24,90</b> (33,20/l)
	2,50 l	<b>57,90</b> (23,16/l)
Koralan® Vergrauungslasur	0,75 l	<b>19,90</b> (26,53/l)
	2,50 l	<b>43,90</b> (17,56/l)

### Unser Bestseller



**Tip**

Koralan® Außenfarbe und Koralan® Vergrauungslasur sind durch das Koralan® Tint-System in vielen verschiedenen Farbtönen erhältlich.





## Koranol®

### Der dekorative Wetterschutz für Holz im Außenbereich

Koranol® bietet Ihnen lösemittelhaltige Premium-lasuren für Ihre Holzprodukte im Freien. Mit der Imprägnierlasur erhalten Sie eine holzschützende Imprägnierung, Grundierung und einen attraktiven Wetterschutz in einem Produkt. Koranol® Zaun-Braun ist eine Holzlasur, die Ihre Zäune, Pergolen und Gatter optimal pflegt und schützt.

Unser Bestseller



Auch in Groß-Gebinden erhältlich.

#### Holzschutz

Beschreibung	Farbe	Größe	Art.-Nr.	Preis €
Koranol® Imprägnierlasur*	Ebenholz	2,50 l	1000045657	<b>58,90</b> (23,56/l)
	Eiche hell	2,50 l	1000045654	<b>58,90</b> (23,56/l)
	Nussbaum	2,50 l	1000045656	<b>58,90</b> (23,56/l)
	Pinie/Kiefer	2,50 l	1000045655	<b>58,90</b> (23,56/l)
	Kiefer	2,50 l	1000045714	<b>58,90</b> (23,56/l)
	Silbergrau	2,50 l	1000045658	<b>58,90</b> (23,56/l)
Koranol® Zaun-Braun	Braun	2,50 l	1000045653	<b>33,90</b> (13,56/l)
Koranol® Grund Farblos*	Farblos	2,50 l	1000045713	<b>43,90</b> (17,56/l)
Koranol® lb gegen holzzerstörende Insekten*	Farblos	0,75 l	1000045879	<b>20,90</b> (27,86/l)



# Typische Verlegefehler

**Verfärbungen, Staunässe oder Rissbildung – oftmals das Resultat typischer Verlegefehler. Wir sagen Ihnen, worauf Sie bei der Verlegung einer Holzterrasse achten müssen. Für weitere Fragen stehen Ihnen unsere Fachberater gerne zur Seite.**



## Fehlende Hinterlüftung / Gefälle

Durch konstruktiven Holzschutz (S. 40) und das Einhalten von Gefälle (ca. 1-2 %) wird Staunässe vorgebeugt. Eine ausreichende Hinterlüftung der Terrasse ermöglicht ein schnelleres Abtrocknen. Das Material kann entsprechend seiner physikalischen Eigenschaften arbeiten und zudem wird der Bildung von holzerstörenden Pilzen und Vermoosung vorgebeugt.



## Fehlender Abstand

Gerade Terrassendielen aus WPC/BPC, aber auch verschiedene Holzarten neigen dazu sich in der Länge auszudehnen. Es ist daher unbedingt erforderlich, dass ausreichender Abstand zu festen Bauteilen (Hauswänden, Säulen, etc.) eingehalten

wird. Dieser beträgt bei Massivholz mindestens 1 cm. Bei Holzterrassen sind außerdem Fugen bis zu 10 mm zwischen den Dielen einzuhalten. Je trockener das Holz, desto größer sollte die Fuge sein.



## Schwimmende Verlegung ohne Wechsel (Aussteifung der Unterkonstruktion)

Flachdächer werden oftmals mit Bitumenbahnen eingedeckt. Hier ist eine direkte Fixierung der Unterkonstruktion in der Regel nicht möglich. Mit dem Einzug von sogenannten Wechsellern kann die benötigte Aussteifung der Unterkonstruktion erzielt werden und eine schwimmende Verlegung ist möglich.



## Stirnseitiger Stoß zweier Dielen auf einer Unterkonstruktion

Stoßen zwei Deckbretter mit der Stirnseite aneinander, sind zwei Unterkonstruktionshölzer parallel nebeneinander zu verlegen. Die Dielenenden können jeweils auf einer Unterkonstruktion verschraubt werden und erhalten somit die nötige Fixierung und bestmögliche Optik.



## Schraubenbild

Um ein sauberes Schraubenbild zu erzielen, sollten die Deckbretter ca. 1,5 cm vom Rand und ca. 5 cm von der Stirnseite entfernt, mit Hilfe eines Versenkers vorgebohrt werden. Nutzen Sie beim Verschrauben eine Schlagschnur und einen Tiefenstopp (S. 45).

## Schutz der Kopfenden

Kaum ein Brett ist bei der Auslieferung sauber und im rechten Winkel gekappt. Somit sind die Enden vor Verlegung nach zu schneiden. Um die Schnittstellen vor Feuchtigkeit zu schützen, empfiehlt sich eine Behandlung mit Hirnholzwachs (S. 45).

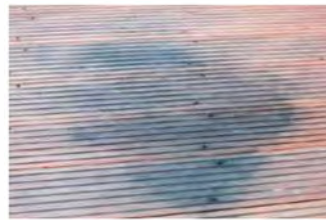

## Verfärbungen auf der Oberfläche durch Eisen

Bei verschiedenen Holzarten kommt es durch austretende Gerbsäure zu einer chemischen Reaktion mit Eisen. Um schwarze Verfärbungen auf der Oberfläche zu vermeiden, sollten keine verzinkten Schrauben oder Schrauben mit einem hohen Eisenanteil verwendet werden. Verwenden Sie V4A-Schrauben für gerbsäurehaltige Hölzer, wie z. B. Bangkirai, Garapa, Lärche und Eiche. Mit Oxalsäure können Verfärbungen entfernt bzw. abgeschwächt werden.



## Verfärbungen durch Ausbluten

Holzarten wie z. B. Bangkirai neigen in den ersten 4-6 Monaten durch Regen zum Ausbluten. Hierbei werden eisenoxidhaltige Inhaltsstoffe ausgewaschen und können Hauswände, Balkone etc. verschmutzen. Dies ist nur schwer und mit großem

Aufwand rückgängig zu machen. Vorbeugend sind daher in diesem Zeitraum die gefährdeten Bereiche mit Folie zu schützen.

Bitte beachten Sie grundsätzlich die Verlegeanleitungen der Hersteller. Download unter: [www.becher-holz.de/verlegeanleitung](http://www.becher-holz.de/verlegeanleitung)



**Tipp**

Wird beim Terrassenbau z. B. mit einer Flex an Metallteilen gearbeitet, ist die Fläche mit einer Plane vor umherfliegendem Eisenmehl o. ä. zu schützen, um Verfärbungen des Holzes zu vermeiden.



# Holzlexikon

Holzart	Herkunft	Dauer	Farbton/Merkmale	Vorteile	Hinweise/Tipp
<b>Alternativen zu Tropenholz</b>					
Thermokiefer (Pinus sylvestris)	Nord- bzw. Mitteleuropa	2	hellbraun	Dauerhaft durch thermische Behandlung, kein Einsatz von Chemie, sehr dimensionsstabil	Weiches Holz, Vorbohren empfohlen, Verlegung mit Clipsen möglich, keine Bauzulassung
Kebony® Clear (Pinus radiata) Kebony® Character (Pinus sylvestris)	Nordamerika / Skandinavien (Herstellung in Norwegen)	Kebony® Clear: 1 Kebony® Character: 1-2	orangebraun bis braun	Sehr dauerhaft durch ein spezielles Verfahren, hart und formstabil, 30 Jahre Garantie im Außenbereich, bauaufsichtliche Zulassung für Kebony®-Clear ohne Nutfräsung	Ausgrauen ist erwünscht, feinste Haarrisse bei Kebony®-Clear sind möglich und erlaubt
Bambus (Familie der Gräser)	Zentralasien (z. B. China)	1	dunkelbraun	Sehr hart, schnell nachwachsend, Brandschutz-Klasse Bfl-s1, in verschiedenen Breiten verfügbar!	Praktisches Verlegen (Clipse) durch seitliche Nutfräsung und Kopfspundung

<b>Nadelhölzer</b>					
Douglasie (Pseudotsugamenzieslii)	Mitteleuropa + Nordamerika (Oregon Pine)	3-4	rötlich bis braun, heller Splint, starke Maserung, astig	Leicht zu bearbeiten, preiswert	Einsatz im Außenbereich problemlos ohne direkten Erdverbund, kann mit Eisen reagieren (A2-Schrauben verwenden), Vorbohren sinnvoll
Sibirische Lärche (Larix sibirica)	Sibirien	3-4	hellgelb bis rötlich braun, feijnährig gemasert, geringastig	Leicht zu bearbeiten, optimales Preis-Leistungs-Verhältnis	Einsatz im Außenbereich problemlos ohne direkten Erdverbund, kann mit Eisen reagieren (A4-Schrauben verwenden), Vorbohren sinnvoll
Gebirglärche (Larix decidua)	Südtirol, Wuchsregion zwischen 1200 – 2000 Meter	3-4	Hellgelb bis rötlich braun, feijnährig gewachsen	Leicht zu verarbeiten, sehr gutes Preis-Leistungsverhältnis	Einsatz im Außenbereich problemlos ohne direkten Erdverbund, kann mit Eisen reagieren (A4-Schrauben verwenden), Vorbohren sinnvoll

<b>Tropenhölzer</b>					
Bangkirai-Yellow Balau (Shorea laevis)	Süd/Südostasien (z. B. Indonesien/Malaysia)	2	gelblich braun bis dunkelbraun, Insektenfräsgänge möglich	Hartes, gut zu bearbeitendes Holz, hohe Resistenz gegen Pilze und Insekten	Blutet bei Bewitterung aus, Gerbsäurereaktionen, Kontakt mit Eisen und eisenhaltigen Bauteilen vermeiden (A2-Hartholz-Schrauben verwenden), Vorbohren empfohlen
Cumaru (Dipteryx odorata)	Nördl. Südamerika (z. B. Surinam, Guyana, bras. Amazonasbecken)	1	gelbbraun bis rotbraun	Sehr hartes Holz, resistent gegen Pilze und Insekten, ideal für den Außenbereich	Trockenes Holz mit Hartmetall bestücktem Werkzeug bearbeiten, unbedingt vorbohren!
Ipé (Tabebuia serratifolia – "Lapacho-Gruppe")	Nördl. / Mittl. Südamerika	1	hellbraun bis braun/oliv nachdunkelnd	Sehr dauerhaftes, dimensionsstabiles und hoch belastbares Hartholz, hohe Resistenz gegen Insekten und Pilzbefall	Durch die enorme Härte schwer zu bearbeiten, unbedingt vorbohren!
Garapa (Apuleia leiocarpa)	Trop. Südamerika (Brasilien, Paraquay, Argentinien)	2-3	honiggelbes bis gelblich-braunes Kernholz	Hartes dauerhaftes Holz	durch Kieseleinlagerung mit Hartmetall bestücktem Werkzeug zu bearbeiten, A4-Hartholz-Schrauben verwenden, Vorbohren empfohlen



## Info

**Dauerhaftigkeitsklassen**  
 Klassifikation der natürlichen Dauerhaftigkeit gegen holzzerstörende Pilze.

- Dauerhaftigkeitsklassen**
- 1 sehr dauerhaft
  - 2 dauerhaft
  - 3 mäßig dauerhaft
  - 4 wenig dauerhaft
  - 5 nicht dauerhaft

- Gebrauchsklassen (Verwendungsbereiche)**
- 4 ständig feucht mit Erdkontakt
  - 3.2 häufig feucht ohne Erdkontakt
  - 3.1 gelegentlich feucht
  - 2 tendenziell trocken (überdachter Außenbereich)
  - 1 trocken (Innenbereich)

Beugen Sie Staunässe vor!  
 Damit Sie lange Freude an Ihrem Terrassendeck haben, empfehlen wir den konstruktiven Holzschutz auf Seite 40. Gerne wenden Sie sich hier an Ihren Fachberater.



# Materialkunde

Material	Eigenschaften	Bearbeitung	Pflege	Lagerung/Transport
Aluminium	Das Leichtmetall Aluminium ist durch seine Korrosionsbeständigkeit ideal für den Außenbereich geeignet. Durch das geringe Gewicht und die hohe Stabilität wird Aluminium sowohl als Unterkonstruktion für Terrassenbeläge wie auch als Element für den Sichtschutz eingesetzt. Auch pulverbeschichtet.	Für Metall geeignete Sägeblätter sind für die Bearbeitung von Aluminium zu empfehlen. Vom Einsatz eines Winkelschleifers ist bei beschichteten Produkten abzusehen. Die Beschichtung kann verbrennen und sich lösen.	Sichtschutzelemente aus Aluminium lassen sich durch warmes Wasser und Spülmittel reinigen. Flecken, wie z. B. beregnete Staubrückstände, mit Haushaltsreiniger auf Essigbasis reinigen.	Verpackte, beschichtete Elemente nicht direkter Sonneneinstrahlung aussetzen. Punktbelastungen vermeiden, um Verformungen vorzubeugen. Elemente stehend transportieren.
Edelstahl	V2A (Edel-)Stahl bietet durch seine besondere Beschaffenheit ausreichend Schutz gegen Korrosion. In Verbindung mit „unedlen“, rostenden Produkten kann es auch hier zur Korrosion, bis hin zum Durchrosten kommen. Edelstahl ist ca. 3x schwerer als Aluminium.	Edelstahl lässt sich mit Hartmetall bestückten Werkzeugen bearbeiten. Bei der Bearbeitung kann sehr hohe Hitze entstehen. Schleifstaub sowie Metallspäne sind nach der Bearbeitung zu entfernen!	Flugrost (kleine rötliche Flecken) ist sofort zu entfernen (z. B. mit feinem Schleifpapier/-vlies). Fingerabdrücke o. ä. mit speziellen Edelstahl-Reinigern entfernen.	Elemente aus Edelstahl sollten einzeln bzw. separat gelagert werden, um eine mögliche Korrosionsübertragung zu vermeiden. Zusätzlich ist eine stehende Lagerung empfohlen.
Corten-Stahl	Corten-Stahl (spezieller Walzstahl) ist ein witterungsbeständiger Baustahl. Die spezielle Fertigungsweise löst durch Witterungseinflüsse das Abplatzen einer sogenannten Walzhaut aus, was eine charakteristische, rostfarbene Patina entstehen lässt. Diese kann sich im Laufe der Jahre lösen (Ablaufwasser) und Verfärbungen auf Naturstein, Beton, Fliesen und angrenzenden Bauteilen hinterlassen. Dieser natürliche Prozess stellt keinen Beanstandungsgrund dar. Bestenfalls montieren Sie die Elemente entfernt von Vorgenannten.	Zur Bearbeitung der Elemente werden für Metall geeignete Werkzeuge empfohlen. System Board und System Board XL sind an den Kanten um 180° gebogen und können daher nicht nachträglich geschnitten werden.	Die Elemente sind zunächst mit einer Ölschicht versehen, die vor Montage mittels eines entfettenden Reinigungsmittels restlos zu entfernen ist. Auch Verunreinigungen wie Vogelkot, Klebereste und Fette sind zu entfernen. Ein erreichter Wunschzustand kann durch spezielle Versiegelungen erhalten werden. Nach 1,5 - 3 Jahren ist die endgültige Oberfläche erreicht.	Um Verformungen entgegenzuwirken, sind Punktbelastungen zu vermeiden. Der Transport und die Lagerung sollten daher stehend erfolgen.
verzinktes oder pulverbeschichtetes Metall	Spezielle Oberflächenbehandlungen (Pulverbeschichtung oder Verzinkung) geben diesen Elementen die charakteristische Optik. Durch spezielle Pressformen können interessante, dreidimensionale Elemente gefertigt werden. Übersichtungen sowie leichte Farbunterschiede mindern nicht die Gebrauchsfähigkeit und stellen somit keinen Beanstandungsgrund dar.	Es werden für Metall geeignete Werkzeuge zur Bearbeitung empfohlen. Auf den Einsatz einer Flex ist aufgrund der Hitzeentwicklung zu verzichten.	Elemente aus verzinktem bzw. beschichtetem Metall lassen sich mit warmem Wasser einfach reinigen. Bezüglich hartnäckigen Verschmutzungen fragen Sie Ihren Fachverkäufer.	Um Verformungen entgegenzuwirken, sind Punktbelastungen zu vermeiden. Der Transport und die Lagerung sollten daher stehend erfolgen.
Keramik	Aufgrund des speziellen Produktionsverfahrens sind Keramikelemente /-platten ideal für den Einsatz im Außenbereich geeignet. Sie sind frost- und hitzebeständig, kratzfest, UV-stabil und farbbeständig, pilz- und schimmelresistent.	Wenden Sie sich an Ihren Fachberater.	Elemente/Platten aus Keramik lassen sich mit einem milden Reinigungsmittel und warmem Wasser einfach reinigen.	Trotz der bruchfesten und dimensionsstabilen Eigenschaften der Keramikelemente sind Punktbelastungen zu vermeiden. Transport und Lagerung sollten stehend erfolgen. Falsche Lagerung kann zu Verformung führen.

Weitere Informationen finden Sie unter [www.traumgarten.de](http://www.traumgarten.de). Beachten Sie immer die Hinweise des Herstellers.

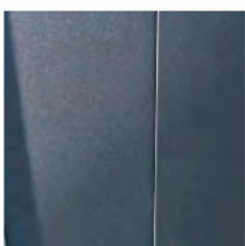

Aluminium



Edelstahl

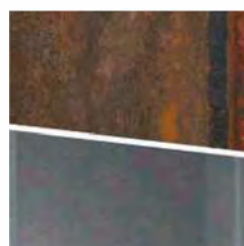

Corten-Stahl



verzinktes oder pulverbeschichtetes Metall

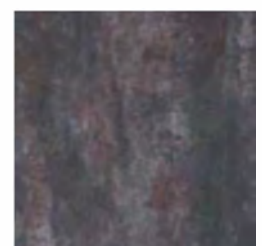

Keramik



Material	Eigenschaften	Bearbeitung	Pflege	Lagerung/Transport
Naturfaser-verbundwerkstoff/Komposit (WPC, BPC oder PPC)	Naturfaser-Kunststoff-Verbundwerkstoff besteht aus ca. 65-70 % Holz- bzw. Naturfasern und ca. 25-30 % technischem oder recyceltem Kunststoff. Der Kunststoffanteil reagiert auf Temperaturunterschiede, wohingegen der Naturfaseranteil bei Nässe aufquellen kann. Berücksichtigen Sie diese Eigenschaften gemäß der Aufbau-/Verlegeanleitung. Es kann je nach Bewitterung und Produktionschargen zu Farbunterschieden und Wasserflecken kommen, was keinen Reklamationsgrund darstellt.	Für das Material werden Werkzeuge zur Holzbearbeitung empfohlen. Die ideale Verarbeitungstemperatur liegt zwischen +5° und 25° C. Frost und große Hitze sind zu vermeiden. Beachten Sie die Aufbau- bzw. Verlegeanleitung des Herstellers.	Pflegeanleitung der Hersteller beachten. Groben Schmutz mit Wasser und lösemittelfreiem Reiniger entfernen. Säurehaltige Substanzen (z. B. Vogelkot) schnellstens entfernen. Stockflecken mit chlorhaltigem Reinigungsmittel gem. der Pflegeanleitung entfernen.	Durch die mögliche Wasseraufnahme, die thermische Ausdehnung und die mögliche Bildung von Wasserflecken, ist das Material der Witterung fernzuhalten. Die Lagerung und den Transport betreffend beachten Sie die Hinweise des Herstellers.
Verbundwerkstoff aus Aluminium	Als ACP bezeichnet man einen Plattenverbundwerkstoff aus Aluminium. Die Elemente sind stabil, leicht zu reinigen und weisen ein geringes Gewicht auf.	Die Verbundelemente sind mit hartmetallbestückten Werkzeugen zu bearbeiten. Ziehen Sie hierzu am besten Fachkräfte heran.	Mit Wasser und Spülmittel reinigen. Lösemittel- und kreidehaltige Reiniger vermeiden, diese können die Oberfläche angreifen und beschädigen.	Transport und Lagerung sollten stehend erfolgen. Um Kratzer zu vermeiden, ist beim Öffnen der Pakete mit einem Cuttermesser äußerste Vorsicht geboten.
Verbundwerkstoffe aus Harzen und Papier (HPL-Platten)	Ein in Harz getränkter Papier-Verbundstoff wird unter hohem Druck verpresst (HPL = High-pressure-laminate). Auf Vorder- und Rückseite kommt in der Regel Dekorpapier zum Einsatz. Die Oberfläche ist für den Außenbereich speziell beschichtet. Diese Verarbeitung gewährleistet bei Außen-Elementen eine optimale Witterungsbeständigkeit. Ein Ausbleichen der Oberflächen durch UV-Strahlen lässt sich jedoch nicht gänzlich vermeiden.	Die Bearbeitung dieses Materials kann mit hartmetallbestückten Werkzeugen erfolgen.	Mit warmem Wasser und Spülmittel reinigen. Lösemittel- und kreidehaltige Reiniger vermeiden, diese können die Oberfläche angreifen und beschädigen.	Ein schräger Transport sowie eine schräge Lagerung vermeiden. Um Kratzer zu vermeiden, ist beim Öffnen der Pakete mit einem Cuttermesser äußerste Vorsicht geboten.
Kunststoffe (Polyrattan, Fensterkunststoff, Textilien)	Polyrattan ist ein Geflecht aus Polyethylen. Durch hochwertige Folien bekommen Dichtzäune aus Fensterkunststoff eine Holzoptik. Grauen Zäunen werden Farbpigmente beigemischt. Weiße Zäune bestehen aus einem hochwertigen Fensterkunststoff, der eine 10-jährige Farbgarantie nach ISO 105-A02 gewährt.	Beschädigungen des Rattangeflechts können mithilfe eines handelsüblichen Kontaktklebers (z. B. Kraftkleber) repariert werden.	Elemente aus Kunststoff sind leicht zu reinigen bzw. zu pflegen. Meist reichen Wasser und ein weicher Schwamm aus. Keine scharfen oder anlösenden Reinigungsmittel verwenden.	Punkt- und Druckbelastungen vermeiden, Transport und Lagerung stehend durchführen. Äußerste Vorsicht beim Öffnen der Pakete mit einem Cuttermesser! Elemente vor dem Verbau vor UV-Licht schützen.
Glas (ESG-Glas)	Sichtschutzelemente aus Glas sind winddicht, lichtdurchlässig und temperaturunempfindlich. Das für den Außenbereich eingesetzte Einscheiben-Sicherheitsglas (ESG) ist bruchstark gemäß EN 12150, darf aber nicht als Balkonbrüstung Verwendung finden. Dekorative Elemente sind nur einseitig bedruckt bzw. satiniert.	Die ESG-Elemente können bauseits nicht mehr gekürzt werden und müssen in den bestellbaren Größen verwendet werden.	Reinigung mit viel sauberem Wasser und Glasreiniger. Keine alkalischen Reiniger oder Pflegeprodukte mit Scheuerwirkung verwenden, da diese zu Beschädigungen führen.	Elemente hochkant lagern und transportieren. Benutzen Sie für den Transport Handschutz und eine Schutzbrille. Auch Sicherheitsglas kann splintern!

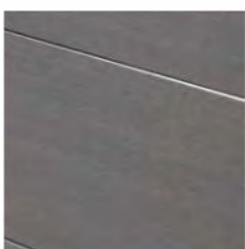

Naturfaserverbundwerkstoff (WPC, BPC oder PPC)



Verbundwerkstoff aus Aluminium



Verbundwerkstoffe aus Harzen und Papier (HPL-Platten)



Kunststoffe (Polyrattan, Fensterkunststoff, Textilien)

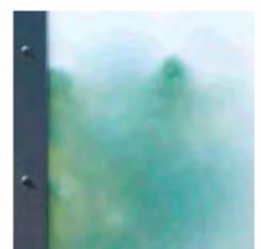

Glas (ESG-Glas)



# Gestalten Sie Ihren Garten online

Sie möchten vorab sehen, wie Ihre Terrasse, Ihr Sichtschutzzaun oder Ihr Carport aussehen könnte? Dann nutzen Sie die praktischen Online-Planer bequem von zu Hause aus an Ihrem **PC** oder auf dem **Tablet**. Sie können direkt loslegen, eine Anmeldung ist nicht erforderlich.

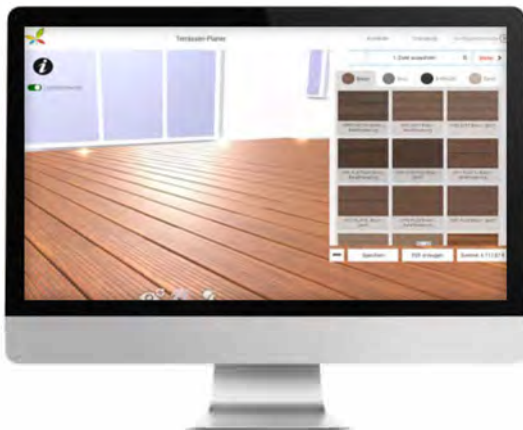

## Terrassen online planen

Planen Sie in wenigen Schritten Ihre Wunschterrasse. Ganz einfach mit dem Online-Planer von Traum-Garten. Wählen Sie die verschiedenen DreamDeck Terrassenprodukte aus und visualisieren Sie Ihre Projekte:

- Einfache Auswahl an Materialien, Farben und Oberflächen
- Ausführliche Produktinformationen
- Planen Sie Ihr integriertes Lichtsystem

[www.becher-holz.de/terrassenplaner](http://www.becher-holz.de/terrassenplaner)

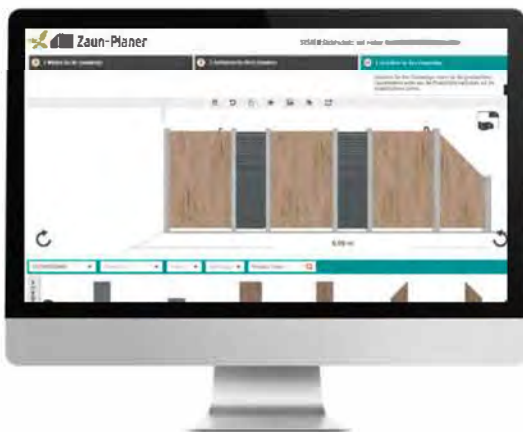

## Sichtschutz online planen

Lassen Sie Ihrer Kreativität freien Lauf. Ob aus Aluminium, Glas, Holz oder WPC, mit dem 3D-Zaunplaner lassen sich Zaunsysteme individuell zusammenstellen:

- Komplette Zaunanlagen in 3D zusammenstellen
- Frei wählbarer Grundriss
- Schnelle Auswahl der Zaun-Elemente per Drag&Drop

[www.becher-holz.de/sichtschutz](http://www.becher-holz.de/sichtschutz)



## Carport online planen

Sie möchten keinen Standardcarport? Dann nutzen Sie den neuen Online-Carportplaner von Joda®. Wählen Sie aus einer Vielzahl von Gestaltungsmöglichkeiten und sehen Sie direkt, wie Ihr individueller Carport aussehen wird.

- Kostenfreie und unverbindliche Nutzung – ohne Anmeldung
- Komplette Carports in 3D zusammenstellen
- Vielzahl von Individualisierungsmöglichkeiten

[www.becher-holz.de/carport](http://www.becher-holz.de/carport)

