

Freizeit- und Ferienhäuser



Erleben Sie genussvolle Stunden im Qualitäts-Ferienhaus

Sie sind Besitzer eines größeren Grundstücks? Sie möchten Ihre Freizeit an einem gemütlichen Rückzugsort verbringen, den Sie nicht nur an schönen Sommertagen zum Übernachten nutzen können? Lassen Sie sich beeindruckend von der Vielfalt und der Qualität unserer Ferienhäuser!

Verwendung

Das Wort Ferienhaus sagt ja schon alles. Hier möchte man entspannen, dem Alltag entfliehen und schöne Stunden verbringen. Damit die Voraussetzungen dafür stimmen, bieten wir Ferienhäuser in unterschiedlichen Größen, mit mehreren Räumen und bei einigen Modellen auch mit zusätzlichem Schlafboden an. Die Raumaufteilung kann entsprechend Ihrer Wünsche und nach technischer Machbarkeit angepasst werden. Selbst wenn Ihre Wünsche völlig vom Standard-Katalogprogramm abweichen planen wir gern mit Ihnen Ihr ganz individuelles Freizeithaus.

Bauart

















Qualität beginnt bei der Wandstärke! Ferienhäuser produzieren wir in den Wandstärken 70 mm und 92 mm. Alle Ferienhäuser werden in der klassischen Blockbohlenbauweise erstellt, was für eine ausgezeichnete Standfestigkeit sorgt und den Aufbau erleichtert. Die Häuser sind aus massivem nordischen Fichtenholz (sehr widerstandsfähig). Durch zusätzliche Isolierung steht einer dauerhaften Nutzung auch in der kalten Jahreszeit nichts mehr im Wege.



LEGENDE

Behalten Sie den Überblick!

Bedeutung der verwendeten Symbole der folgenden Seiten

 Wandaußenmaß Wall outer dimension Dimensions extérieures du mur	 Terrasse Terrace Terrasse	 Firsthöhe Ridge height Hauteur de faîte	 Tür mit Glas Full glass door Porte vitrée
 Bohlenstärke Planking thickness Epaisseur de madrie	 Rauminhalt Volume Cubage	 Dachfläche Roof area Superficie du toit	 Tür Vollholz Wooden door Porte en bois massif
 SCHLAF-BODEN Schlafboden Sleeping loft Loft de sommeil	 Seitenwandhöhe Side wall height Hauteur panneau latérale	 Dachneigung Roof pitch Inclinaison de toit	 Fenster Window Fenêtres
 WOHN-FLÄCHE Wohnfläche Living space Espace de vie	 Wandhöhe vorne (A)/hinten (B) Wall height front (A)/rear (B) Hauteur de faîte (A)/panneau (B) latérale	 Dach-/Fußbodenbretter Roof-/floor boards Panneaux de toit et de sol	 Besandete Dachpappe inklusive Including sanded roofing felt Y compris carton de toiture

Inhalt

Einleitung/Qualitätsmerkmale _____ 2
 Wichtige Informationen _____ 4
 Checkliste _____ 5
 Montage eines Ferienhauses _____ 6
 Lieferumfang/Zubehör/Isolierung _____ 8
 Sonderhäuser _____ 22



TAUNUS Seite 10



ODENWALD Seite 11 – 12



RHÖN Seite 13



SAUERLAND Seite 14



SPESSART Seite 15 – 17



VOGELSBERG Seite 18



WESTERWALD Seite 19



GÖTEBORG Seite 20 – 21

WICHTIGE INFORMATIONEN

Beratung:

Bitte informieren Sie sich vorab beim örtlichen Bauamt, damit wir Sie spezifisch beraten können. Baugesetze sind bundeslandabhängig.

Lieferung:

In Absprache mit Ihnen und unserem Vertriebspartner liefern wir Ihr Ferienhaus gegen Mehrpreis zu Ihnen nach Hause direkt bis zur Bordsteinkante, innerhalb Deutschland/Festland, andere Länder auf Anfrage. Voraussetzung ist, dass Ihre Straße für einen 40-t LKW befahrbar und mindestens 6 m breit ist, damit mittels Stapler entladen werden kann.

Aufbau:

Wir vermitteln gern Kontaktdaten zum Montageteam, das für Ihre Region zuständig ist und die Montage zum Festpreis anbietet. Das Ferienhaus muss nach dem Aufbau zuerst mit einer Grundierung und dann mit einer Lasur zweifach farblich behandelt werden. Das sollte zügig nach der Montage erfolgen, damit das Holz gut vor Witterungseinflüssen geschützt wird. Vor dem Aufbau sollte die Unterseite der Fußbodendielen grundiert werden. Die Türen und Fenster müssen von beiden Seiten gestrichen werden, da sich sonst Verformungen bilden könnten.



FUNDAMENT

Grundsätzlich gilt:

Für die Standfestigkeit und Haltbarkeit Ihres Hauses ist ein fachgerechtes Fundament von großer Wichtigkeit. Eine einwandfreie Montage des Hauses wird nur durch ein absolut waagerechtes und tragfähiges Fundament gewährleistet.

Für die Passgenauigkeit von Fenstern und Türen und auch die Stabilität des Hauses ist eine gute Gründung unbedingt erforderlich. Wenn das Haus ganzjährig genutzt werden soll empfiehlt es sich, schon beim Erstellen des Fundaments eine Isolierung vorzunehmen. Je größer das Haus, umso stabiler muss das Fundament ausgelegt sein (am besten eine Fundamentplatte aus Beton). Um eindringende Feuchtigkeit von unten zu vermeiden, können Sie Dachpappe als zusätzliche Sicherheit zwischen Fundament und Fußboden legen. Bei Fragen zum Fundament, das für den Untergrund Ihres Hauses notwendig ist, wenden Sie sich vorzugsweise an ein örtliches Bauunternehmen, das mit den für Ihre Region typischen Bodenstrukturen vertraut ist.

Wichtig für einen Aufbau durch ein Montageteam ist, dass das Fundament vor Montagebeginn rechtzeitig fertig gestellt ist.



Betonfundament



Feuchtigkeitssperre



Betonplatte

	Bemerkungen	Erledigt
Planung und Vorbereitung		
Grundstücksuche		
Fachkundige Beratung		
Maße festlegen		
Baugenehmigung einholen		
Elektroinstallation planen		
Ausführung und Aussehen auswählen		
Haus bestellen		
Fundament erstellen		
Isoliermaterial bestellen		
Montage planen		
Nach Hausaufbau		
Instandhaltung/Wartung/ Anstrich vornehmen		
Bauabnahme		
Regelmäßige Kontrolle		

Ferienhaus Spessart 92-E

Beim Kauf unserer Ferienhäuser erhalten Sie eine Aufbauanleitung sowie einen Fundamentplan mit Tipps und Tricks zur problemlosen Montage.

Schritt für Schritt werden alle erforderlichen Vorbereitungen skizziert:

- Tipps zur Fundamenterstellung
- Legen der Lagerhölzer
- Wandpläne
- Einsetzen von Fenstern und Türen
- bis zur Eindeckung des Daches

Empfehlung:

Alternativ zur Selbstmontage vermitteln wir gern Montageteams, die kompetent und erfahren den Aufbau Ihres Ferienhauses realisieren. Diese können von der Richtmontage bis hin zur Vollmontage alles anbieten. Fach- und termingerechter Aufbau.



1



2



3



4



5



6



7



8



9



10

Tipp:

Schützen Sie das Holz vor und während der Montage vor langer direkter Sonneneinwirkung oder Feuchtigkeit, um das Verziehen der Hölzer zu vermeiden. Nach der Montage sollten Sie das Holz umgehend mit einer Grundierung und einer Holzschutzlasur behandeln.



Sonder-Ferienhaus mit 92 mm Wandstärke und Sparrendach

Fertig nach nur 10 Tagen

Eine ausführliche
Baudokumentation
zum Download fin-
den Sie auch hier:



Lieferumfang

- Isolierverglaste Einhand Dreh-/Kippfenster in Wohnhausqualität
- T-Leisten zur optimalen Tür- und Fenstermontage
- Edelstahl-Türschwellen
- Windsicherung mit innenliegenden Gewindestangen
- 28 mm Fußbodendielen, andere Varianten möglich
- Dachpfetten (B x H): mindestens 70 x 170 mm oder stärker
- Dachpappe zur Ersteindeckung
- Dichtungsband für die obere Seitenwandbohle
- Imprägnierte Fundamenthölzer (68/94 x 94 mm)
- Allgemeine Montageanleitung
- Befestigungsmaterial
- Grundstatik eines Standardhauses

ZUBEHÖR



Verschiedene de luxe-Eingangstüren erhältlich



Farblich behandelte Fenster



Farblich behandelte Innen- und Außentüren



Selbstklebende Dichtungsbahn

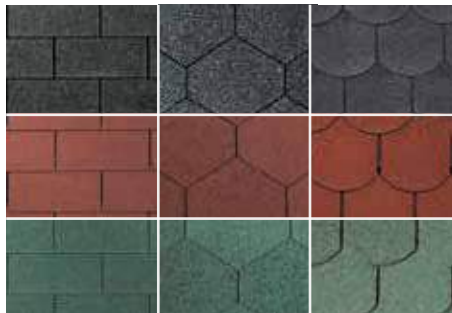

Dachschindeln in Rechteck, 6-Eck und Biberschwanz



Dachrinnen-Set in Kunststoff und Aluminium

ISOLIERUNG

Isolierung

Um den Aufenthalt im Ferienhaus über das Jahr so angenehm wie möglich zu machen, ist es sinnvoll, bei Häusern ab 70 mm Wandstärke an zusätzliche Isolierung des Daches, des Fußbodens und der Wände zu denken.

Gute Gründe dafür sind: angenehmere Raumtemperatur im Sommer, Schutz vor Kälte im Winter, Reduzierung der Heizkosten, weist Feuchtigkeit ab, schützt vor Witterungsschäden, erhöhter Komfort, mehr Behaglichkeit. Wir empfehlen zusätzlich die Isolierung des Fußbodens. Die Isolierung des Fußbodens erfolgt bauseits bei der Montage und ist nicht mit zusätzlichen Vorbereitungen bei der Produktion des Hauses verbunden. Wenn Sie im Ferienhaus übernachten oder mehrtägige Aufenthalte verbringen, sollten Sie eine Dach- und/oder Wandisolierung einplanen. Individuelle Isoliermaterialien müssen bauseits besorgt werden. Die verschiedenen Möglichkeiten der Dach-, Wand- und Fußbodenisolierung sehen Sie auf der nächsten Seite.

U-Werte ohne Isolierung:

Häuser mit 70 mm Wandstärke	1,41 W/(m ² K)
Häuser mit 92 mm Wandstärke	1,14 W/(m ² K)

U-Werte mit Isolierung, Häuser mit 92 mm Wandstärke:

Blockbohlenwand mit innerer Vorsatzschale	0,24 W/(m ² K)
Hinterlüftete Dachdämmung	0,33 W/(m ² K)
Zwischen- und Aufdachdämmung	0,22 W/(m ² K)

Tipp:

Unsere Ferien- und Freizeithäuser lassen sich durch weitere Kniffe und Tricks während der Montage zusätzlich isolieren. Die Verwendung eines Kompribandes, auch Fugendichtband genannt, bewirkt eine Steigerung der Zugdichtigkeit und begünstigt die Dämmeigenschaften. Das imprägnierte Schaumstoffdichtungsband expandiert langsam in der Fuge und legt sich dicht an die Fugenränder an. Ein möglicher Wärmeverlust wird vermieden. Kompri-Bänder sind nicht im Lieferumfang enthalten.

VORBEREITUNG AUFDACHISOLIERUNG

Variante 1

01. Giebelleiste
02. Dachschalung (oben)
03. Konterlattung (45 x 50 mm)
04. Dachfolie*
05. Dämmung (max. 100 mm)*
06. Dampfsperre*
07. Dachpfetten
08. Aufdachsparren (40 x 170 mm)
09. Kompriband*
10. Traufenleisten
11. Lüftung
12. Dachschalung (unten)
13. Wandbohlen

Variante 2

- Wie Variante 1 außer:
 05. Dämmung (max. 150 mm)*

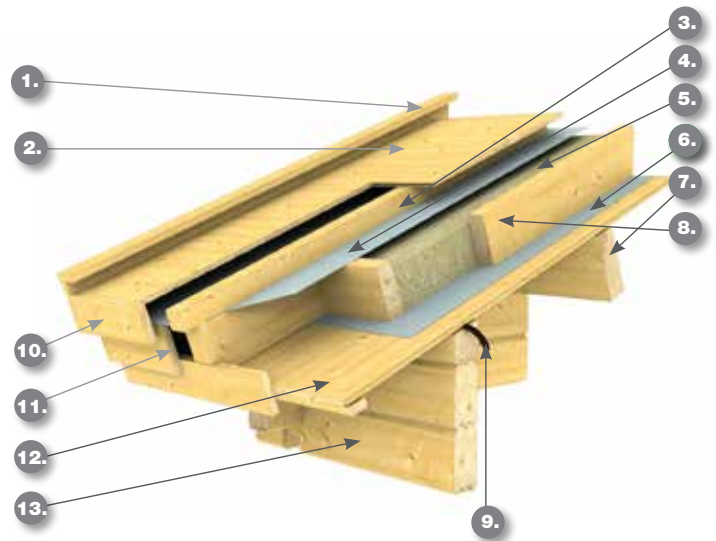

*Nicht im Lieferumfang enthalten.

VORBEREITUNG ZUR ISOLIERUNG SPARRENDACH

01. Dachbretter
02. Dreieckleiste und Giebelleisten
03. Dachfolie*
04. Konterlattung
05. Dampfsperre*
06. Sparren
07. Wandbohlen
08. Innenpaneele
09. Lüftungsgitter
10. Dämmung*

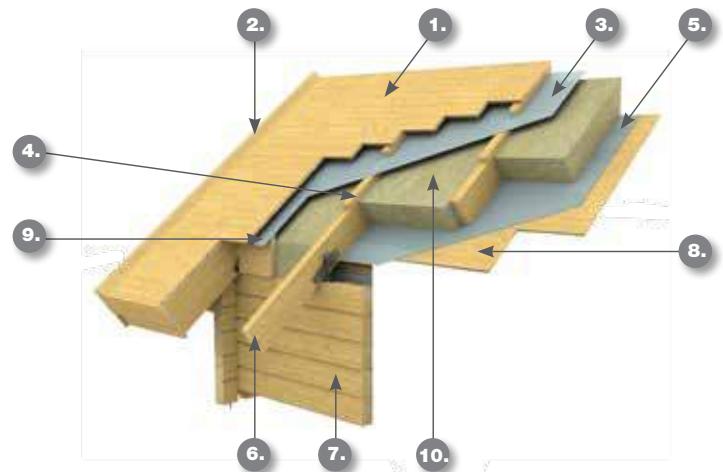

*Nicht im Lieferumfang enthalten.

VORBEREITUNG ZUR DACH- WAND- UND FUSSBODENISOLIERUNG

Beispiel: Pfettendach mit Isolierung

- | | |
|----------------------------------|-------------------------------------|
| 01. Dachmaterial | 14. Dampfbremse* |
| 02. Dachschalung | 15. Fußbodenbalken (Dämmung 90 mm)* |
| 03. Konterlattung 45 mm | 16. Tonpapier* |
| 04. Dachfolie* | 17. Fußbodenschalung |
| 05. Sparren (Dämmung ab 100 mm)* | 18. Trägerleisten |
| 06. Dampfbremse* | |
| 07. Sichtschalung | |
| 08. Wandbohlen | |
| 09. Querholz (Dämmung 100 mm)* | |
| 10. Dampfbremse* | |
| 11. Konterlattung 18 mm | |
| 12. Schalung 12 mm | |
| 13. Fußbodenbretter | |

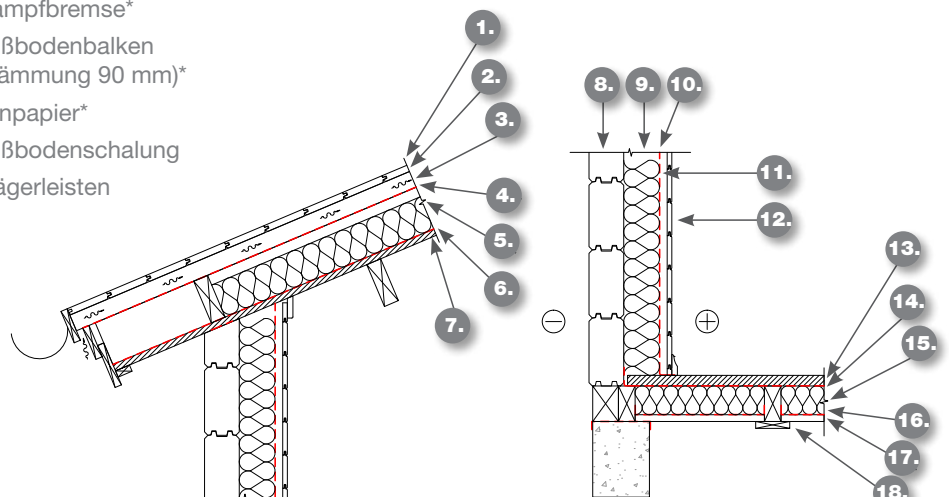















*Nicht im Lieferumfang enthalten.



Taunus 70

Taunus 70 Art.-Nr. 580160 **Taunus 92** Art.-Nr. 592160

 860 x 660 cm	 70/92 mm	 WOHN- FLÄCHE 47 m ²	 320 x 210 cm	 157 m ³	 299/270 cm	 70 m ²
 1°	 Dach 18 mm Fußb. 28 mm	 73 x 196 cm Außentür	 82 x 201 cm 92 x 201 cm Innentür	 Einhand-/ Dreh-/Kipp- Einzelfenster	 Einhand-/ Dreh-/Kipp- Doppelfenster (bodentief)	

Zubehör:

Dacheindeckung:

▶ 18 Rollen Dichtungsbahnen à Art.-Nr. 902010

Dachrinne:

▶ Kunststoffdachrinne Art.-Nr. 804130

▶ Alu bis 900 cm mit 1 Fallrohr Art.-Nr. 812350

Dieses Haus wurde vom Kunden hellgrau und dunkelgrau farblich behandelt.

Die angegebenen Maße, die Wohn- und Grundflächen ändern sich bei 92 mm Wandstärke geringfügig.

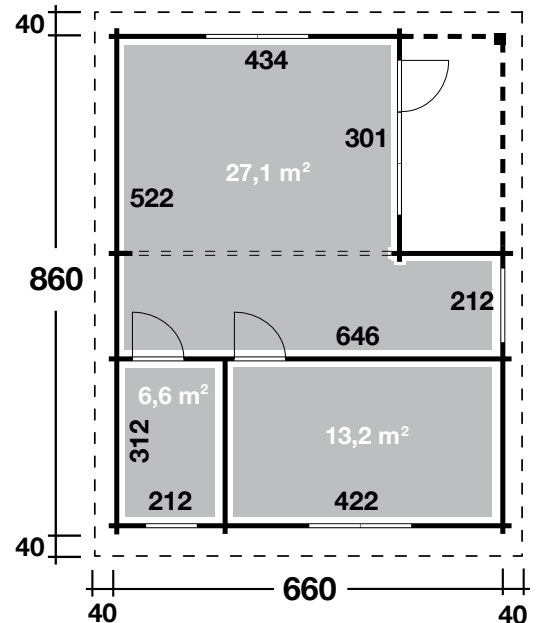



Odenwald 92-A

Odenwald 70-A mit Schlafboden

Art.-Nr. 580140

Odenwald 92-A mit Schlafboden

Art.-Nr. 592140



760 x 710 cm



70/92 mm



20 m²
367 x 542 cm



45 m²



356 x 131 cm



170 m²



257 cm



398 cm



79 m²



21°



Dach 18 mm
Fußb. 28 mm



73 x 196 cm
Außentür



62 x 201 cm
72 x 201 cm
Innentür



Einhand-/
Dreh-/Kipp-
Einzelfenster



Einhand-/
Dreh-/Kipp-
Doppelfenster



Zubehör:

Dacheindeckung:

▶ 32 VE Dachschindeln in verschiedenen Formen/Farben

Dachrinne:

- ▶ Kunststoffdachrinne Art.-Nr. 804430
- ▶ Alu bis 1000 cm mit 2 Fallrohren Art.-Nr. 812250

Dieses Haus wurde vom Kunden farblich behandelt.

Die angegebenen Maße, die Wohn- und Grundflächen ändern sich bei 92 mm Wandstärke geringfügig.

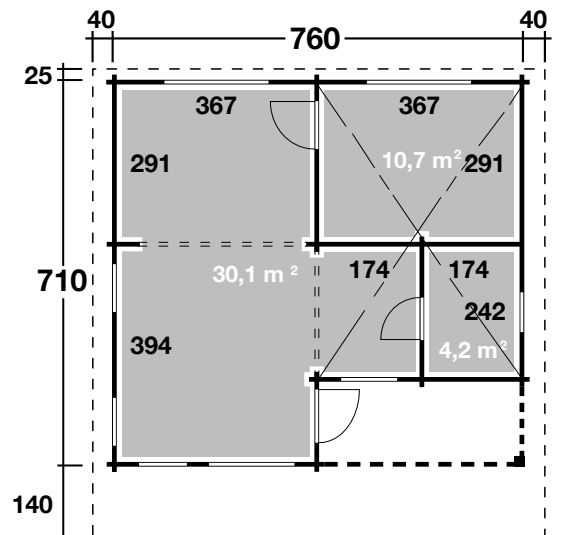



Odenwald 92-B

Odenwald 70-B mit Schlafboden und Anbau Art.-Nr. 580180
Odenwald 92-B mit Schlafboden und Anbau Art.-Nr. 592180

		SCHLAF-BODEN 20 m ² 367 x 542 cm	WOHN-FLÄCHE 49 m ²				
		Dach 18 mm Fußb. 28 mm	73 x 196 cm Außentür 81 x 175 cm Anbau Vollholz	62 x 201 cm 72 x 201 cm Innentür	Einhand-/ Dreh-/Kipp- Einzelfenster	Einhand-/ Dreh-/Kipp- Doppelfenster	

Zubehör:

Dacheindeckung:

▸ 36 VE Dachschindeln in verschiedenen Formen/Farben

Dachrinne:

▸ Kunststoffdachrinne

Art.-Nr. 804335

Dieses Haus wurde vom Kunden mit Imprägnierlasur Kastanie farblich behandelt.

Die angegebenen Maße, die Wohn- und Grundflächen ändern sich bei 92 mm Wandstärke geringfügig.

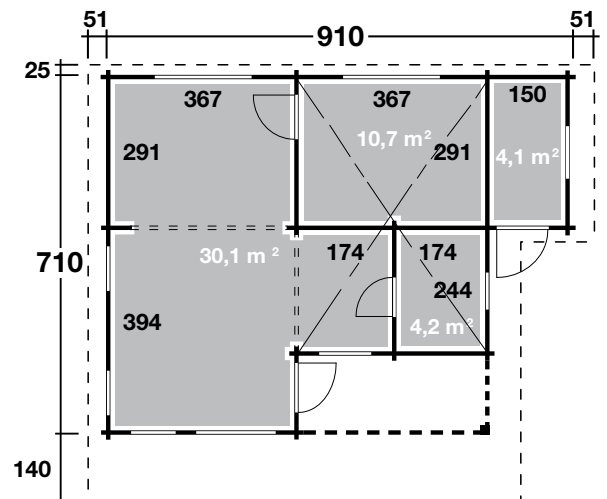



Rhön 70

Rhön 70 Art.-Nr. 580035 Rhön 92 Art.-Nr. 592250

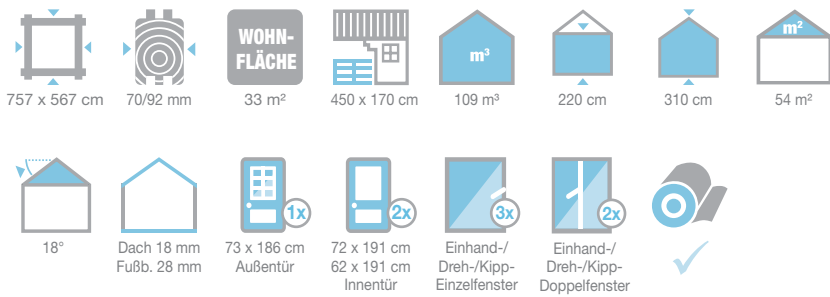

Zubehör:

Dacheindeckung:

▶ 20 VE Dachschindeln in verschiedenen Formen/Farben

Dachrinne:

▶ Kunststoffdachrinne Art.-Nr. 804330
 ▶ Alu bis 800 cm mit 2 Fallrohren Art.-Nr. 812240

Dieses Haus wurde vom Kunden mit Imprägnierlasur Kastanie farblich behandelt.

Die angegebenen Maße, die Wohn- und Grundflächen ändern sich bei 92 mm Wandstärke geringfügig.

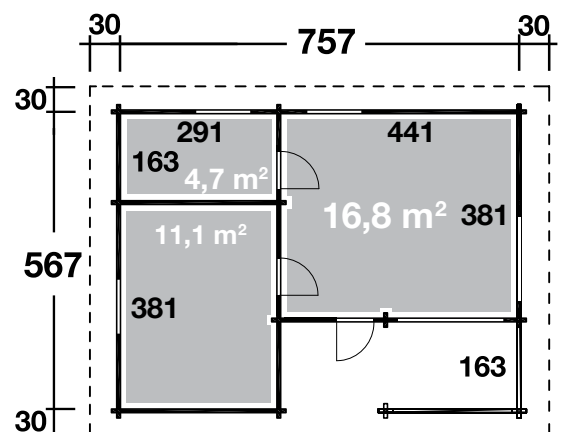









Sauerland 70-A







Sauerland 70-A mit Schlafboden Art.-Nr. 580005

Sauerland 92-A mit Schlafboden Art.-Nr. 592600

Sauerland 70-B mit Schlafboden Art.-Nr. 580016

Sauerland 92-B mit Schlafboden Art.-Nr. 592610

 517 x 397 cm	SCHLAF- BODEN 12 m ² 321 x 381 cm	WOHN- FLÄCHE 18 m ²	 66 m ³
 42 m ²	 81 x 199 cm Außentür	 62 x 201 cm Innentür	 Einhand-/ Dreh-/Kipp- Einzelfenster 6x

 517 x 607 cm	SCHLAF- BODEN 9 m ² 323 x 270 cm	WOHN- FLÄCHE 29 m ²	 103 m ³
 56 m ²	 81 x 199 cm Außentür	 72 x 201 cm Innentür	 Einhand-/ Dreh-/Kipp- Einzelfenster 6x

Zubehör:







Dacheindeckung:

- ▶ 16 VE Dachschindeln in verschiedenen Formen/Farben (70-A/92-A)
- ▶ 20 VE Dachschindeln in verschiedenen Formen/Farben (70-B/92-B)

Dachrinne:

- ▶ Kunststoffdachrinne (70-A/92-A) Art.-Nr. 804410
- ▶ Kunststoffdachrinne (70-B/92-B) Art.-Nr. 804420
- ▶ Alu bis 600 cm mit 2 Fallrohren (70-A/92-A) Art.-Nr. 812230
- ▶ Alu bis 800 cm mit 2 Fallrohren (70-B/92-B) Art.-Nr. 812240

**FÜR DIE MODELLE
DIESER SEITE GILT:**

 70/92 mm	 517 x 150 cm (A) 517 x 140 cm (B)	 250 cm	 440 cm
 35°	 Dach 18 mm Fußb. 28 mm		

Die angegebenen Maße, die Wohn- und Grundflächen ändern sich bei 92 mm Wandstärke geringfügig.

Dieses Haus wurde vom Kunden schwedenrot und weiß farblich behandelt.

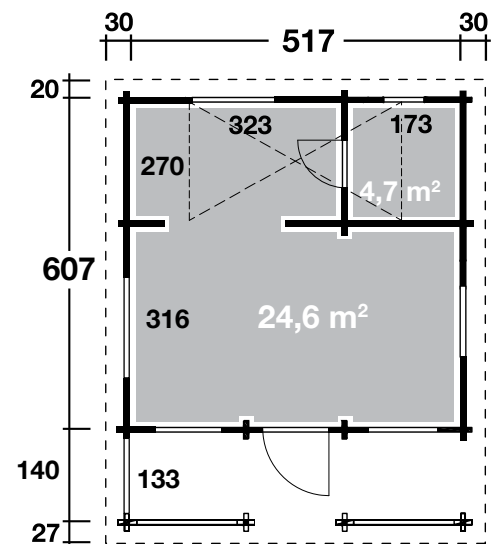
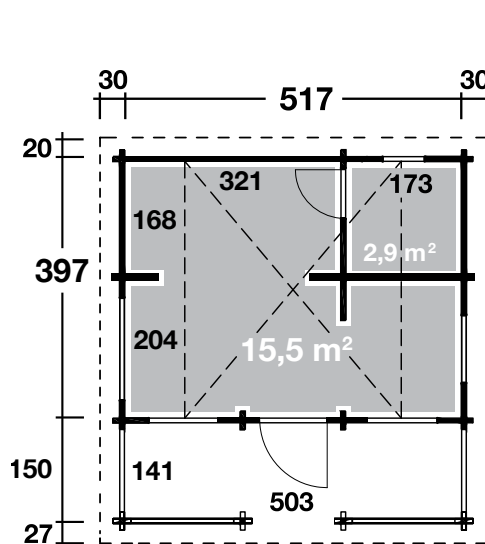



Spessart 70-B

Spessart 70-A Art.-Nr. 580080
Spessart 92-A Art.-Nr. 592400

Spessart 70-B Art.-Nr. 580150
Spessart 92-B Art.-Nr. 592410

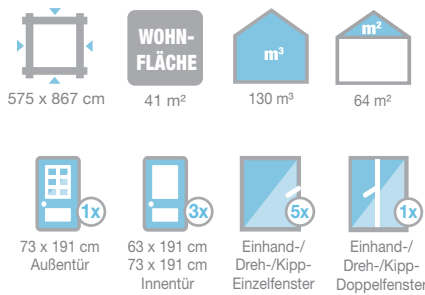
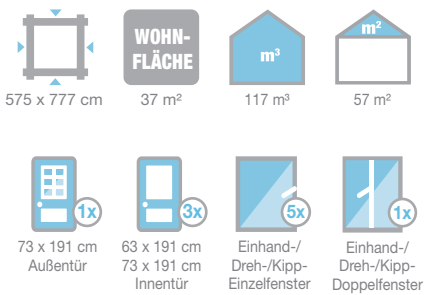

Zubehör:

Dacheindeckung:

- › 22 VE Dachschildeln in verschiedenen Formen/Farben (70-A/92-A)
- › 26 VE Dachschildeln in verschiedenen Formen/Farben (70-B/92-B)

Dachrinne:

- › Kunststoffdachrinne Art.-Nr. 804430
- › Alu bis 1000 cm mit 2 Fallrohren Art.-Nr. 812250

**FÜR DIE MODELLE
DIESER SEITE GILT:**

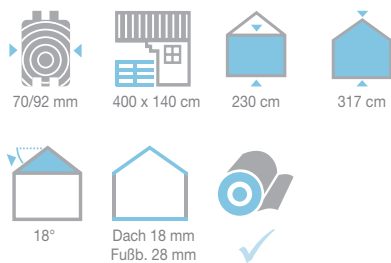

Die angegebenen Maße, die Wohn- und Grundflächen ändern sich bei 92 mm Wandstärke geringfügig.

Dieses Haus wurde vom Kunden farblich behandelt.

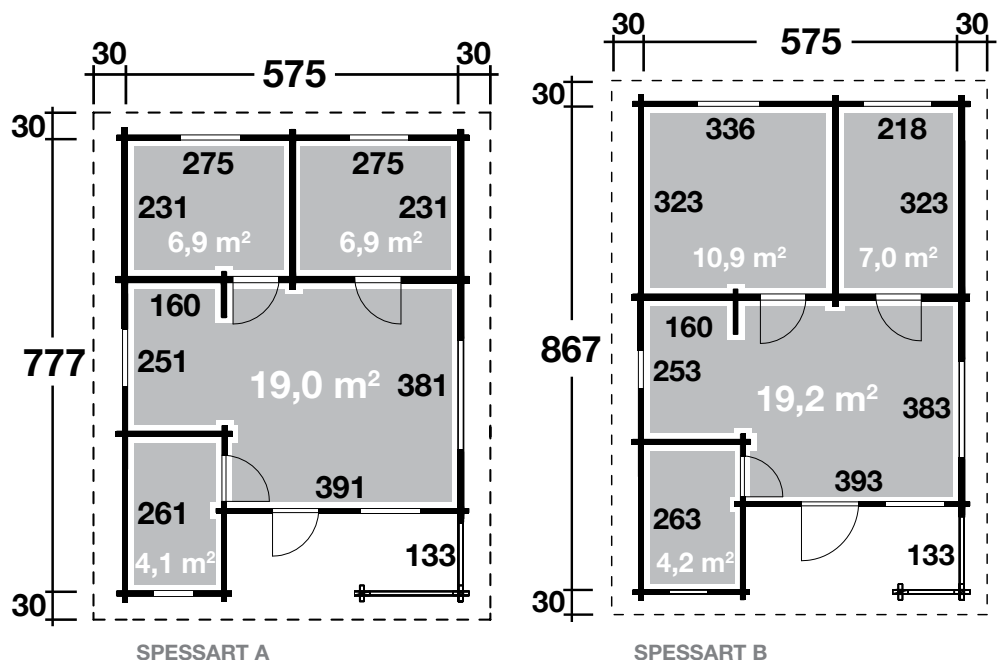



Spessart 92-D

Spessart 70-C mit Schlafboden Art.-Nr. 580310

Spessart 92-C mit Schlafboden Art.-Nr. 592420



Spessart 70-D mit Schlafboden Art.-Nr. 580320

Spessart 92-D mit Schlafboden Art.-Nr. 592430



Zubehör:

- 22 VE Dachschindeln in verschiedenen Formen/Farben (70-C/92-C)
- 26 VE Dachschindeln in verschiedenen Formen/Farben (70-D/92-D)

Dachrinne:

- Kunststoffdachrinne (70-C/92-C) Art.-Nr. 804330
- Kunststoffdachrinne (70-D/92-D) Art.-Nr. 804430
- Alu bis 1000 cm mit 2 Fallrohren Art.-Nr. 812250

Dieses Haus wurde vom Kunden mit Imprägnierlasur Pinie/Kiefer und Weiß farblich behandelt und zusätzlich mit Klapppläden ausgestattet.

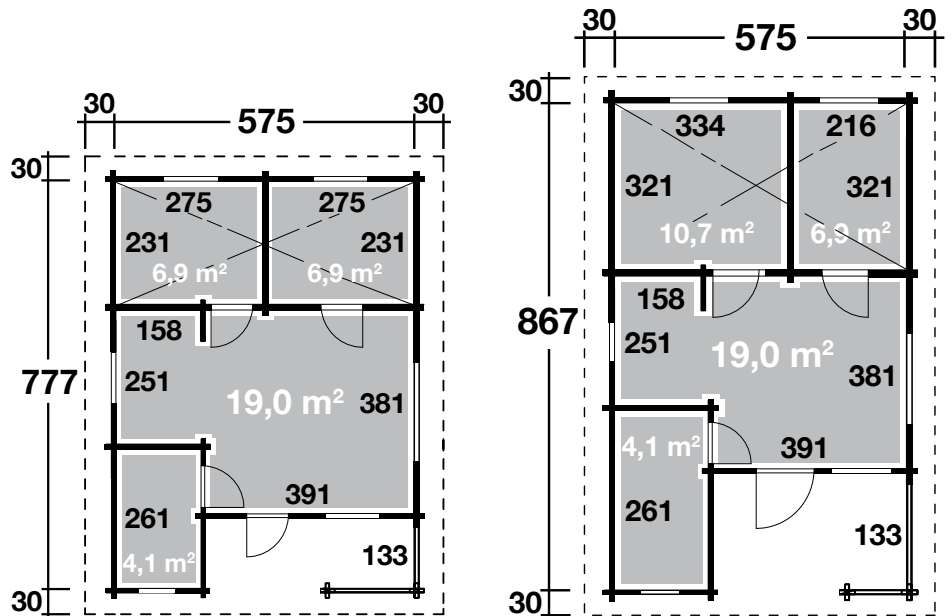

SPESSART C

SPESSART D



Spessart 92-E

Spessart 92-E mit Schlafboden Art.-Nr. 592390

	SCHLAF- BODEN	WOHN- FLÄCHE		
577 x 949 cm	18 m ² 563 x 321 cm	45 m ²	156 m ³	68 m ²

Zubehör:

▶ 28 VE Dachschindeln in verschiedenen Formen/Farben

Dachrinne:

- ▶ Kunststoffdachrinne Art.-Nr. 804340
- ▶ Alu bis 1000 cm mit 2 Fallrohren Art.-Nr. 812250

FÜR DIE SPESSART-MODELLE DER SEITEN 16-17 GILT:

70/92 mm	400 x 140 cm	257 cm	344 cm	18°	Dach 18 mm Fußb. 28 mm

73 x 186 cm Außentür (1x)	1 x 53 x 191 cm 2 x 63 x 191 cm Innentür (3x)	Einhand-/ Dreh-/Kipp- Einzelfenster (5x)	Einhand-/ Dreh-/Kipp- Doppelfenster (1x)	

Dieses Haus wurde vom Kunden schwedenrot und weiß farblich behandelt und zusätzlich mit Klapppläden ausgestattet.

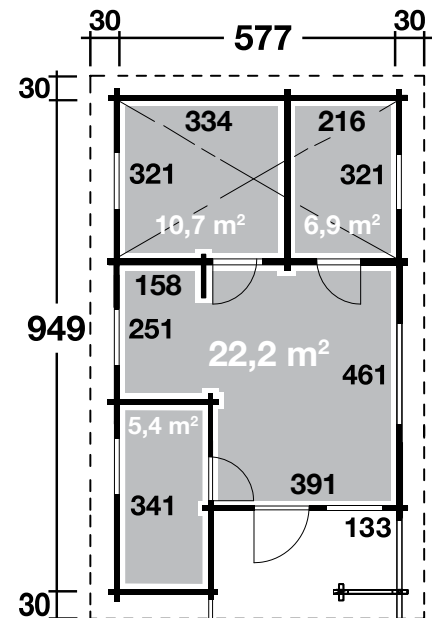



Vogelsberg 92

Vogelsberg 70 Art.-Nr. 580450 **Vogelsberg 92** Art.-Nr. 592450

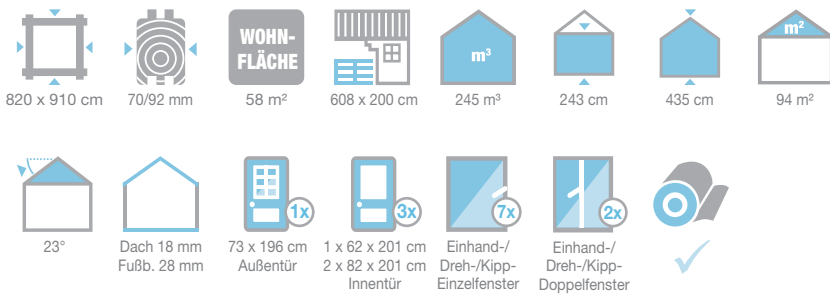

Zubehör:

Dacheindeckung:

▶ 38 VE Dachschindeln in verschiedenen Formen/Farben

Dachrinne:

▶ Kunststoffdachrinne Art.-Nr. 804430
▶ Alu bis 1000 cm mit 2 Fallrohren Art.-Nr. 812250

Dieses Haus wurde vom Kunden mit Imprägnierlasur Kastanie farblich behandelt und zusätzlich mit Klapppläden ausgestattet.

Die angegebenen Maße, die Wohn- und Grundflächen ändern sich bei 92 mm Wandstärke geringfügig.

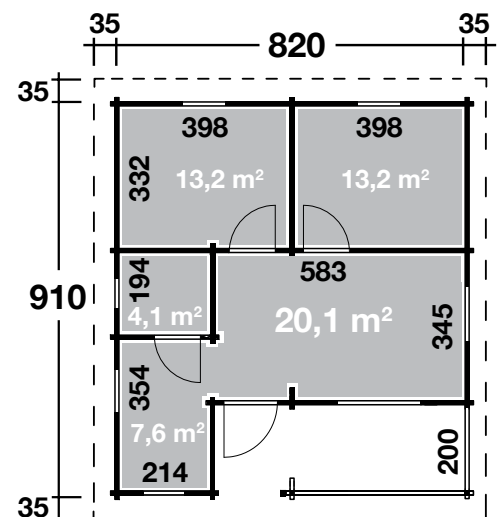



Westerwald 92

Westerwald 70 Art.-Nr. 570810 Westerwald 92 Art.-Nr. 592810

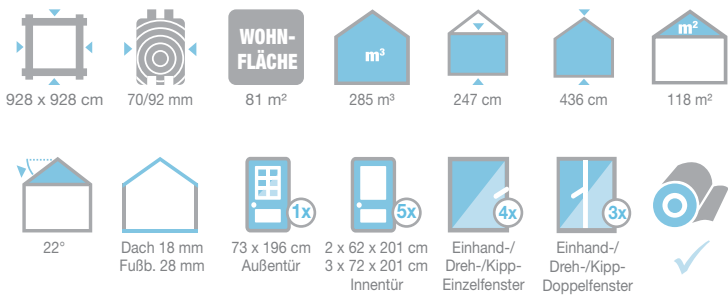

Zubehör:
Dacheindeckung:
 › 46 VE Dachschindeln in verschiedenen Formen/Farben
Dachrinne:
 › Kunststoffdachrinne Art.-Nr. 804340

Dieses Haus wurde vom Kunden behandelt.

Die angegebenen Maße, die Wohn- und Grundflächen ändern sich bei 92 mm Wandstärke geringfügig.

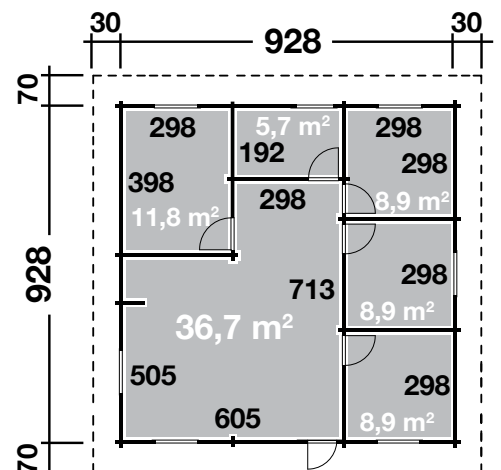

















Göteborg 70-B Modern mit Einzeltür und Doppelfenster

Göteborg 70-B Klassik

Art.-Nr. 570020

Göteborg 70-B Modern

Art.-Nr. 570060

 414 x 571 cm	 70 mm	 WOHN-FLÄCHE 22 m ²	 57 m ³	 221 cm	 293 cm	 35 m ²	 16°
Klassik/Modern		Klassik		Modern			
 Dach 18 mm Fußb. 28 mm	 137 x 186 cm Leimholz- Doppeltür	 73 x 186 cm Vollholz- Einzeltür	 79 x 78 cm Einhand-/ Dreh-/Kipp- Einzelfenster	 79 x 78 cm Einhand-/ Dreh-/Kipp- Einzelfenster	 64 x 168 cm Einhand-/ Dreh-/Kipp- Einzelfenster		

Zubehör:

für alle Modelle Göteborg:

Dacheindeckung:

- ▶ 13 VE Dachschindeln in verschiedenen Formen/Farben

Dachrinne:

- ▶ Kunststoffdachrinne Art.-Nr. 804420
- ▶ Alu bis 800 cm mit 2 Fallrohren Art.-Nr. 812240

Sonstiges Zubehör:

















- ▶ Terrasse 70.5 asymm. Art.-Nr. 590050

Göteborg 70-C mit Schlafboden Klassik

Art.-Nr. 570030

Göteborg 70-C mit Schlafboden Modern

Art.-Nr. 570070

 414 x 571 cm	 70 mm	 SCHLAF-BODEN 6,0 m ² 400 x 150 cm	 WOHN-FLÄCHE 22 m ²	 67 m ³	 260 cm	 344 cm	 36 m ²	 23°
Klassik/Modern		Klassik		Modern				
 Dach 18 mm Fußb. 28 mm	 137 x 186 cm Leimholz- Doppeltür	 73 x 186 cm Vollholz- Einzeltür	 49 x 48 cm Einhand-/ Dreh-/Kipp- Einzelfenster im Schlafboden	 79 x 78 cm Einhand-/ Dreh-/Kipp- Einzelfenster	 79 x 78 cm Einhand-/ Dreh-/Kipp- Einzelfenster	 64 x 168 cm Einhand-/ Dreh-/Kipp- Einzelfenster		

Göteborg 70-C wird mit Schlafboden und Anlegeleiter geliefert. Um den Schlafboden optimal zu nutzen empfehlen wir, wie im Bild gezeigt, die Erhöhung der Seitenwände durch 1 bis 2 zusätzliche Bohlenlagen.

Die angegebenen Maße, die Wohn- und Grundflächen ändern sich bei 92 mm Wandstärke geringfügig.

Dieses Haus wurde vom Kunden silbergrau und schwarz farblich behandelt.

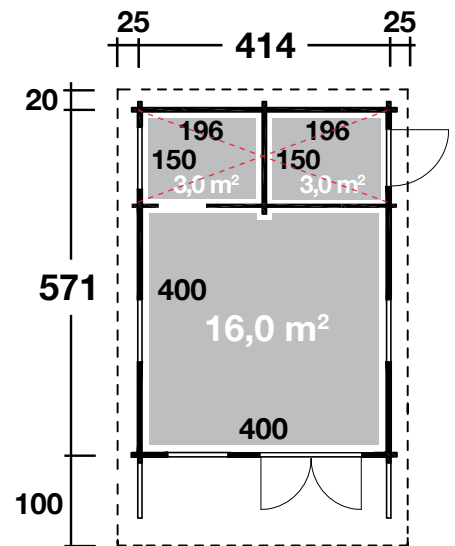

GÖTEBORG B/C



Göteborg 70-D Klassik mit Einzeltür und Doppelfenster

Göteborg 70-D Klassik

Art.-Nr. 570034

Göteborg 70-D Modern

Art.-Nr. 570080

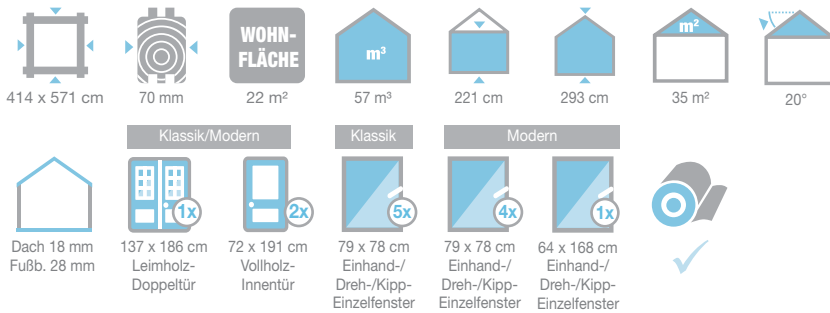

Göteborg 70-E Klassik

Art.-Nr. 570032

Göteborg 70-E Modern

Art.-Nr. 570090

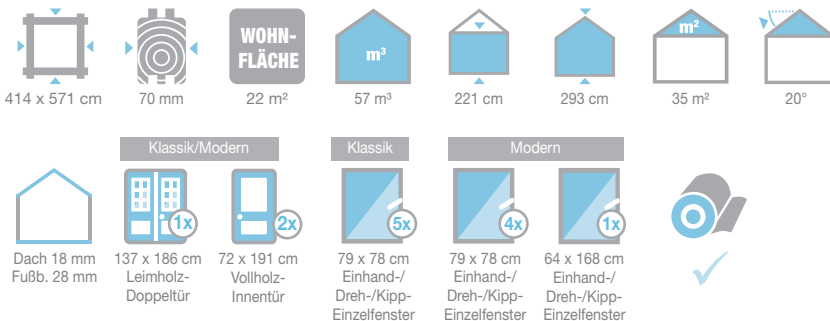

Standard Front-Optik der Modelle Göteborg: Doppeltür und Einzelfenster. Auf Wunsch auch mit Einzeltür und Doppelfenster erhältlich.

Alle Göteborg-Modelle auch in 92 mm Bohlenstärke erhältlich!

Dieses Haus wurde vom Kunden mit Imprägnierlasur Pinie/Kiefer farblich behandelt.

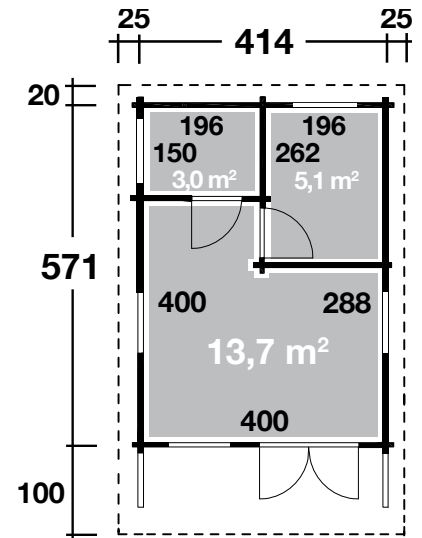

GÖTEBORG D

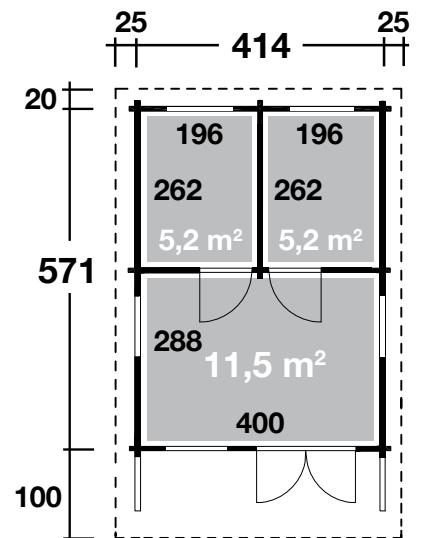

GÖTEBORG E

Die Ferienhäuser dieser Seiten sind individuell angefragte Häuser, die nach Kundenwünschen geplant und von uns realisiert wurden.

Nicht immer lässt sich mit dem regulären Katalog-Programm das passende Ferienhaus finden. Wenn besondere Anforderungen an die Bauweise aufgrund eines kleinen Grundstücks oder eines ausgefallenen Standorts gestellt werden, bieten wir individuelle Lösungen an. Ihre Wünsche nach einer bestimmten Optik bei Fenstern und Türen oder einer individuellen Raumaufteilung können bei der Planung berücksichtigt werden.

Das Ferienhaus wird nach Ihren Vorgaben und Wünschen nach Prüfung der technischen Machbarkeit angefertigt. Die Produktion unserer Häuser nach Maß erfolgt in Blockbohlenweise. Das verwendete Holz ist naturbelassene nordische Fichte.

Wir produzieren für Sie (fast) alles nach Ihren Wünschen und Vorstellungen ...

... in den Wandstärken: 70 und 92 mm!

Für alle Sonderanfertigungen gelten unsere Premium-Qualitätsmerkmale:

- Leimholztüren, ausschließlich mit Isolierverglasung
- Schiebetüren möglich
- Türen mit Edelstahlschwelle
- Sondermaße bei Türen und Fenstern möglich
- Leimholzfenster, Dreh-/Kipp- und Ausstellfenster, ausschließlich mit Isolierverglasung
- Gewindestangen zur Sturmsicherung
- Winddichter Eckversatz
- Isolierpakete auf Wunsch erhältlich



Profitieren Sie von unserer langjährigen Erfahrung!

Unterlagen zur Planung stellen wir Ihnen selbstverständlich zur Verfügung. Formulare finden Sie unter: www.finnhaus.de/sonderhaeuser

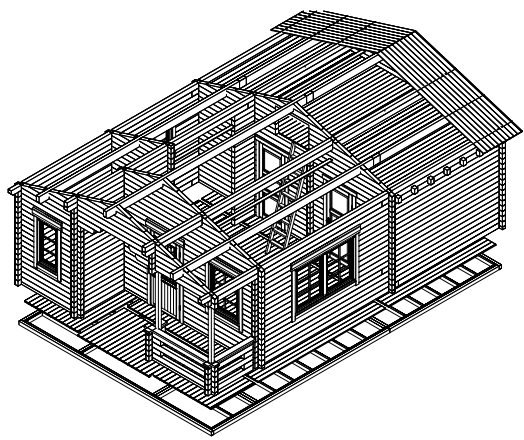

Spessart Standard-Programm

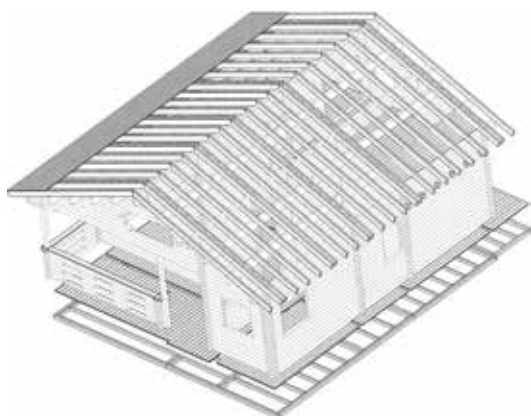
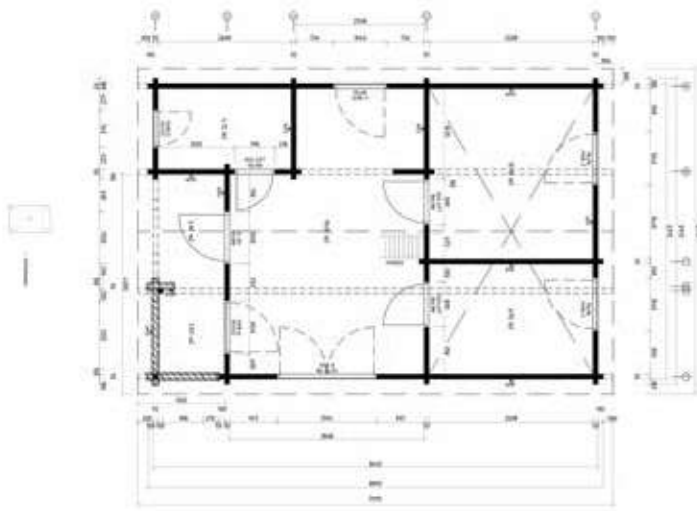

Umbau des Spessart nach Kundenwunsch

